



THE DISPLAY CHOICE  
OF PROFESSIONALS™

Écran LCD NSD-5503 & NSD-6503

[www.agneovo.com](http://www.agneovo.com) **Manuel de l'utilisateur**

# TABLE DES MATIÈRES

<b>INFORMATIONS DE SÉCURITÉ</b> .....	<b>1</b>
Avis de la Federal Communications Commission (FCC) (États-Unis uniquement) .....	1
Avis du Centre polonais d'essais et de certification .....	1
Champs électriques, magnétiques et électromagnétiques (« EMF »).....	2
Informations pour le Royaume-Uni seulement .....	3
Informations pour l'Europe du Nord (pays nordiques) .....	4
Mise au rebut à la fin de vie .....	5
Déchets d'équipements électriques et électroniques - DEEE .....	5
RoHS Turquie.....	6
Ukraine RoHS .....	6
<b>PRÉCAUTIONS</b> .....	<b>7</b>
Avertissements à propos de l'installation. ....	7
Avertissements à propos de l'utilisation .....	8
Nettoyage et entretien .....	8
Notes sur l'écran LCD .....	9
<b>CHAPITRE 1 : DESCRIPTION DU PRODUIT</b> .....	<b>10</b>
1.1 Déballage .....	10
1.2 Contenu de l'emballage.....	10
1.3 Préparation de l'installation .....	11
1.4 Installation murale .....	11
1.4.1 Grille VESA.....	12
1.4.2 Installation de l'écran LCD sur un mur (pour NSD-5503/NSD-6503 uniquement) .....	13
1.4.3 Conditions requises pour la ventilation.....	17
1.5 Description de l'écran LCD .....	18
1.5.1 Vue avant .....	18
1.5.2 Prises d'entrée/sortie.....	19
1.6 Télécommande .....	20
1.6.1 Fonctions générales .....	20
1.6.2 Installation des piles dans la télécommande.....	21
1.6.3 Manipulation de la télécommande.....	21
1.6.4 Portée de fonctionnement de la télécommande .....	22
<b>CHAPITRE 2 : FAIRE LES BRANCHEMENTS</b> .....	<b>23</b>
2.1 Connexion de l'alimentation .....	23
2.2 Connexion d'un ordinateur ou d'un dispositif portable.....	24
2.2.1 Avec l'entrée HDMI.....	24
2.2.2 Avec l'entrée RS232.....	24
2.3 Connexion d'un appareil externe (lecteur vidéo).....	25
2.4 Connexion de l'équipement audio .....	26
2.5 Connexion à un réseau câblé.....	27
2.6 Connexion de périphériques d'interface USB.....	28

# TABLE DES MATIÈRES

<b>CHAPITRE 3 : UTILISATION DE L'ÉCRAN LCD .....</b>	<b>29</b>
3.1 Mise sous tension.....	29
3.1.1 Configuration initiale.....	29
3.2 Sélection de la source d'entrée du signal.....	30
3.3 Réglage du volume .....	30
3.4 Utilisation du clavier à l'écran.....	30
<b>CHAPITRE 4 : MENU MULTIMÉDIA .....</b>	<b>31</b>
4.1 Accéder au menu Multimédia.....	31
4.2 CMS principal .....	31
4.3 Signalisation USB.....	33
4.3.1 Sélection du mode de lecture.....	33
4.4 Navigateur .....	37
4.4.1 Ajouter et gérer des URLs.....	37
4.5 Partage d'écran .....	39
4.6 Gestionnaire d'applications .....	41
4.6.1 Installer des applications.....	41
4.6.2 Désinstaller des applications.....	42
<b>CHAPITRE 5 : RÉGLAGE DES PARAMÈTRES.....</b>	<b>43</b>
5.1 Menu Paramètres.....	43
5.1.1 Structure du menu Paramètres .....	44
5.2 Configuration des paramètres .....	46
5.2.1 Menu Image .....	46
5.2.2 Menu Affichage de l'écran .....	47
5.2.3 Menu Son.....	51
5.2.4 Menu Réseau.....	53
5.2.5 Menu Système .....	56
<b>CHAPITRE 6 : ANNEXE .....</b>	<b>64</b>
6.1 Messages d'avertissement.....	64
6.2 Formats multimédia pris en charge .....	64
6.3 Timings pris en charge .....	67
6.4 Dépannage.....	68
6.5 Transport de l'écran LCD.....	69
<b>CHAPITRE 7 : SPÉCIFICATIONS.....</b>	<b>70</b>
7.1 Spécifications de l'écran.....	70
7.2 Dimensions de l'écran .....	71

# INFORMATIONS DE SÉCURITÉ

## Avis de la Federal Communications Commission (FCC) (États-Unis uniquement)



Cet appareil a été testé et trouvé conforme aux limitations pour les appareils numériques de Classe B, conformément à la Section 15 du règlement de FCC. Ces limites sont destinées à assurer une protection raisonnable contre les interférences nuisibles dans une installation résidentielle. Cet équipement génère, utilise et peut émettre un rayonnement de fréquence radio et causer des interférences nuisibles aux communications radio s'il n'est pas installé ou utilisé conformément aux instructions. Il n'existe toutefois aucune garantie que de telles interférences ne se produiront pas dans une installation particulière. Si cet appareil cause des interférences nuisibles à la réception des signaux de radio ou de télévision, ce qui peut être déterminé en allumant et en éteignant l'appareil, l'utilisateur peut tenter de résoudre le problème de l'une des façons suivantes :

- Réorienter ou déplacer l'antenne réceptrice.
- Augmenter l'espacement entre l'équipement et le récepteur.
- Brancher l'appareil à une prise appartenant à un circuit différent de celui du récepteur.
- Demander conseil à un fournisseur ou technicien spécialisé.



Toutes modifications ou tous changements qui ne sont pas expressément approuvés par le tiers responsable de la conformité peuvent annuler le droit de l'utilisateur à utiliser cet appareil.

Utilisez seulement un câble protecteur RF fourni avec le moniteur lors de la connexion de ce moniteur à un équipement informatique.

Pour éviter tout dommage pouvant entraîner un incendie ou une électrocution, n'exposez pas cet appareil à la pluie ou à une humidité excessive.

CET ÉQUIPEMENT NUMÉRIQUE DE CLASSE B EST CONFORME À TOUTES LES EXIGENCES DE LA RÉGLEMENTATION CANADIENNE DES ÉQUIPEMENTS GÉNÉRANT DES INTERFÉRENCES.



Cet appareil est conforme à la Section 15 du règlement de la FCC. Son fonctionnement est soumis aux deux conditions suivantes : (1) L'appareil ne doit pas causer d'interférences dangereuses et (2) doit accepter toute interférence reçue, y compris celles pouvant causer un fonctionnement non désiré.

## Avis du Centre polonais d'essais et de certification

L'équipement doit être alimenté par une prise avec un circuit de protection (une prise à trois broches). Tous les équipements fonctionnant ensemble (ordinateur, écran, imprimante, etc) doivent utiliser la même source d'alimentation.

Le conducteur de phase de l'installation électrique de la pièce doit avoir un dispositif de protection court-circuit sous la forme d'un fusible d'une valeur nominale inférieure à 16 ampères (A).

Afin d'éteindre complètement l'équipement, le câble électrique doit être retiré de la prise électrique, qui devrait être localisée près de l'équipement et facilement accessible.

Une marque de protection « B » confirme que l'équipement est en conformité avec les protections d'usage des normes PN-93/T- 42107 et PN-89/E-06251.

# INFORMATIONS DE SÉCURITÉ

## Wymagania Polskiego Centrum Badań i Certyfikacji

Urządzenie powinno być zasilane z gniazda z przyłączonym obwodem ochronnym (gniazdo z kołkiem). Współpracujące ze sobą urządzenia (komputer, monitor, drukarka) powinny być zasilane z tego samego źródła.

Instalacja elektryczna pomieszczenia powinna zawierać w przewodzie fazowym rezerwową ochronę przed zwarciami, w postaci bezpiecznika o wartości znamionowej nie większej niż 16A (amperów).

W celu całkowitego wyłączenia urządzenia z sieci zasilania, należy wyjąć wtyczkę kabla zasilającego z gniazdka, które powinno znajdować się w pobliżu urządzenia i być łatwo dostępne.

Znak bezpieczeństwa "B" potwierdza zgodność urządzenia z wymaganiami bezpieczeństwa użytkownika zawartymi w PN-93/T-42107 i PN-89/E-06251.

## Pozostałe instrukcje bezpieczeństwa

- Nie należy używać wtyczek adapterowych lub usuwać kołka obwodu ochronnego z wtyczki. Jeżeli konieczne jest użycie przedłużacza to należy użyć przedłużacza 3-żyłowego z prawidłowo połączonym przewodem ochronnym.
- System komputerowy należy zabezpieczyć przed nagłymi, chwilowymi wzrostami lub spadkami napięcia, używając eliminatora przepięć, urządzenia dopasowującego lub bezzakłóceńowego źródła zasilania.
- Należy upewnić się, aby nic nie leżało na kablach systemu komputerowego, oraz aby kable nie były umieszczone w miejscu, gdzie można byłoby na nie nadeptywać lub potykać się o nie.
- Nie należy rozlewać napojów ani innych płynów na system komputerowy.
- Nie należy wpychać żadnych przedmiotów do otworów systemu komputerowego, gdyż może to spowodować pożar lub porażenie prądem, poprzez zwarcie elementów wewnętrznych.
- System komputerowy powinien znajdować się z dala od grzejników i źródeł ciepła. Ponadto, nie należy blokować otworów wentylacyjnych. Należy unikać kładzenia luźnych papierów pod komputer oraz umieszczania komputera w ciasnym miejscu bez możliwości cyrkulacji powietrza wokół niego.

## Champs électriques, magnétiques et électromagnétiques (« EMF »)

- Nous fabriquons et vendons beaucoup de produits destinés aux consommateurs, qui, comme tout appareil électronique, en général ont la capacité d'émettre et de recevoir des signaux électromagnétiques.
- Un de nos principes d'affaires est de prendre toutes les mesures nécessaires de santé et de sécurité pour nos produits, pour nous conformer à toutes les exigences légales applicables et rester dans la limite des normes EMF applicables au moment de la fabrication des produits.
- Nous nous engageons à développer, produire et vendre des produits qui ne provoquent pas d'effets néfastes sur la santé.
- Nous confirmons que si ces produits sont manipulés correctement pour leur usage prévu, leur utilisation ne présente aucun danger en vertu des preuves scientifiques disponibles à ce jour.
- Nous jouons un rôle actif dans le développement de normes EMF et de sécurité, ce qui nous permet d'anticiper les développements ultérieurs de la norme et de les intégrer à nos produits.

# INFORMATIONS DE SÉCURITÉ

## Informations pour le Royaume-Uni seulement

AVERTISSEMENT - CET APPAREIL DOIT ÊTRE MIS À LA TERRE.

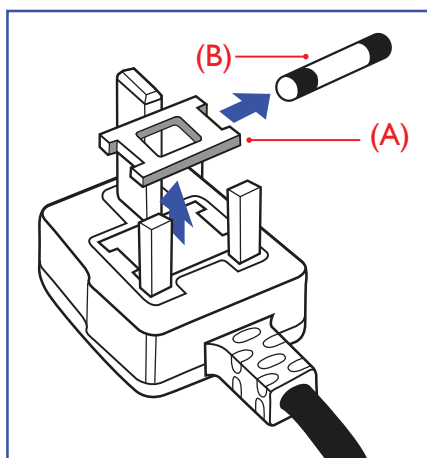

Important :

Cet appareil est fourni avec une prise moulée approuvée 13 A. Pour changer un fusible dans ce type de prise, procédez comme suit :

- 1 Retirez le couvercle du fusible et le fusible.
- 2 Insérez le nouveau fusible qui doit être de type approuvé BS 1362 5A, A.S.T.A. ou BSI.
- 3 Remettez le couvercle du fusible.

Si la prise installée ne correspond pas à vos branchements, elle doit être enlevée et une prise à 3 branches appropriée installée à sa place.

Si la prise principale contient un fusible, il doit avoir une valeur de 5A. Si une prise sans fusible est utilisée, le fusible sur le panel de distribution ne doit pas être supérieur à 5 A.



Remarque :

La prise endommagée doit être détruite pour éviter tout risque de décharge électrique potentielle si jamais elle devait être insérée dans une autre prise 13 A.

# INFORMATIONS DE SÉCURITÉ

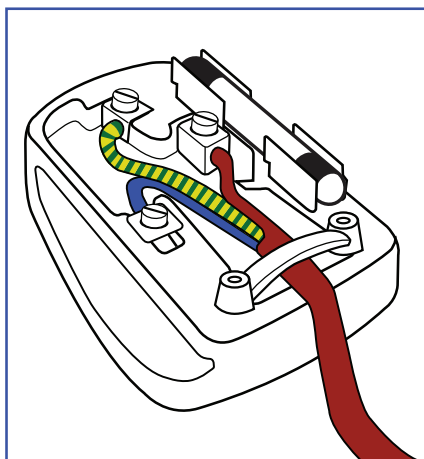

## Comment connecter une prise

Les fils du cordon secteur sont identifiés selon le code couleur suivant :

BLEU - « NEUTRE » (« N »)

MARRON - « LIVE » (« L »)

VERT & JAUNE - « TERRE » (« E »)

- Le fil VERT & JAUNE doit être connecté au terminal marqué de la lettre « E » ou du symbole Terre, ou coloré en VERT ou VERT & JAUNE.
- Le fil BLEU doit être connecté au terminal marqué de la lettre « N » ou coloré en NOIR.
- Le fil MARRON doit être connecté au terminal marqué de la lettre « L » ou coloré en ROUGE.

Avant de replacer le dessus de la prise, assurez-vous que la poignée de la corde est fixée à la gaine - pas seulement aux trois câbles.

## Informations pour l'Europe du Nord (pays nordiques)

Placering/Ventilation

**VARNING:** FÖRSÄKRA DIG OM ATT HUVUDBRYTARE OCH UTTAG ÄR LÄTÅTKOMLIGA, NÄR DU STÄLLER DIN UTRUSTNING PÅPLATS.

Placering/Ventilation

**ADVARSEL:** SØRG VED PLACERINGEN FOR, AT NETLEDNINGENS STIK OG STIKKONTAKT ER NEMT TILGÆNGELIGE.

Paikka/Ilmankierto

**VAROITUS:** SIJOITA LAITE SITEN, ETTÄ VERKKOJOHTO VOIDAAN TARVITTAESSA HELPOSTI IRROTTAA PISTORASIESTA.

Plassering/Ventilasjon

**ADVARSEL:** NÅR DETTE UTSTYRET PLASSERES, MÅ DU PASSE PÅ AT KONTAKTENE FOR STØMTILFØRSEL ER LETTE Å NÅ.

# INFORMATIONS DE SÉCURITÉ

## Mise au rebut à la fin de vie

Votre nouveau moniteur d'informations publiques contient des matériaux qui peuvent être recyclés et réutilisés. Des entreprises spécialisées peuvent recycler votre produit pour augmenter la quantité de matériels réutilisables et minimiser la quantité à être jetée.

Veuillez consulter votre réglementation locale relative au rejet de votre ancien moniteur auprès de votre revendeur local.

### (Pour les clients au Canada et aux États-Unis)

Ce produit peut contenir du plomb et/ou du mercure. Débarrassez-vous en respectant les réglementations locales et fédérales. Pour toute information complémentaire sur le recyclage, contactez [www.eia.org](http://www.eia.org) (Consumer Education Initiative).

## Déchets d'équipements électriques et électroniques - DEEE

### À l'attention des utilisateurs des foyers de l'Union européenne



Cette marque sur le produit ou sur l'emballage illustre que, sous la directive européenne 2012/19/UE gouvernant l'utilisation des équipements électriques et électroniques, ce produit peut ne pas être jeté avec les ordures ménagères. Vous êtes responsable de l'élimination de cet équipement à travers un centre de collecte des déchets d'équipements électriques et électroniques désigné. Afin de déterminer les emplacements de tels centres de collecte de déchets électriques et électroniques, veuillez contacter votre représentant gouvernemental local pour connaître l'organisation dont dépend votre foyer ou le magasin dans lequel vous avez acheté le produit.

- La poubelle barrée sur l'appareil ou l'emballage extérieur indique que le produit est conforme à la directive européenne WEEE (Appareils électriques et électroniques usagés).
- Jetez toujours les appareils usagés séparément des déchets ménagers.
- Les piles doivent être retirées au préalable et jetées séparément dans un système de collecte approprié.
- Vous êtes responsable de la suppression de vos données personnelles sur les appareils usagés avant leur élimination.
- Les foyers privés peuvent remettre gratuitement leurs anciens appareils.
- Pour obtenir plus d'informations sur les centres de collecte et de recyclage des appareils mis au rebut, veuillez contacter les autorités locales de votre région, les services de collecte des ordures ménagères ou le magasin dans lequel vous avez acheté ce produit.

### Attention – Utilisateurs des États-Unis :

Rejetez-le en accord avec les lois régionales, nationales et fédérales. Pour obtenir plus d'informations sur l'élimination ou le recyclage, veuillez contacter : [www.mygreenelectronics.com](http://www.mygreenelectronics.com) ou [www.eiae.org](http://www.eiae.org).

### Directives de fin de vie - Recyclage



Votre nouveau moniteur d'informations publiques contient plusieurs matériaux qui peuvent être recyclés pour de nouveaux utilisateurs.

Rejetez-le en accord avec les lois régionales, nationales et fédérales.



# INFORMATIONS DE SÉCURITÉ

## Déclaration sur la restriction des substances dangereuses (Inde)

Ce produit est conforme à la « Loi indienne sur les déchets électroniques 2011 » qui interdit l'utilisation de plomb, de mercure, de chrome hexavalent, de polybromobiphényle ou de polybromodiphényléthers dans des concentrations dépassant 0,1 % en poids et 0,01 % en poids pour le cadmium, en dehors des exceptions prévues par la Partie 2 de la loi.

## Déclaration sur les déchets électroniques pour l'Inde



La présence de ce symbole sur le produit ou son emballage indique que le produit doit être éliminé séparément de vos autres déchets ménagers. Il est de votre responsabilité de le déposer dans un centre de collecte officiel des équipements électriques et électroniques usagés en vue de leur recyclage. La collecte et le recyclage séparés de vos déchets d'équipements lors de leur élimination permettront de préserver les ressources naturelles et d'assurer que ce produit est recyclé de manière à protéger la santé humaine et l'environnement.

## Piles



Pour l'Union européenne : La poubelle barrée indique que les piles usées ne doivent pas être éliminées avec les ordures ménagères ! Il existe un système de collecte séparé pour les piles usées, pour permettre un traitement adéquat et un recyclage en conformité avec la législation.

Veillez contacter les autorités locales pour plus de détails sur les systèmes de collecte et de recyclage.

Pour la Suisse : La pile usée doit être remise au point de vente.

Pour les autres pays hors de l'Union européenne : Veuillez contacter les autorités locales pour connaître la méthode de rejet pour la pile usée.

Conformément à la directive européenne 2006/66/EC, la pile ne peut pas être jetée de façon inadaptée. Elle doit être séparée pour être collectée par un service local.

## RoHS Turquie

Türkiye Cumhuriyeti: EEE Yönetmeliğine Uygundur.



## Ukraine RoHS

Обладнання відповідає вимогам Технічного регламенту щодо обмеження використання деяких небезпечних речовин в електричному та електронному обладнанні, затвердженого постановою Кабінету Міністрів України від 3 грудня 2008 № 1057.

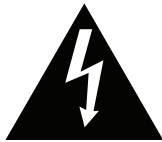
# PRÉCAUTIONS



## Symboles utilisés dans ce manuel

	Cette icône indique un risque de blessure à l'utilisateur ou de dommage au produit.
	Cette icône indique des instructions importantes d'utilisation et d'entretien.

## Notice

- Veuillez lire attentivement ce Manuel de l'utilisateur avant d'utiliser l'écran LCD et gardez-le dans un endroit sûr comme référence.
- Les spécifications du produit et les autres informations contenues dans ce manuel de l'utilisateur sont à titre de référence uniquement. Toutes les informations sont sujettes à modification sans préavis. Le contenu mis à jour peut être téléchargé sur notre site Web : [www.agneovo.com](http://www.agneovo.com).
- Pour protéger vos droits en tant qu'utilisateur, n'enlevez pas les étiquettes qui se trouvent sur l'écran LCD. Vous pourriez annuler la garantie.

## Avertissements à propos de l'installation.

- N'installez pas cet écran LCD dans des endroits chauds, par ex. près d'un chauffage, d'une fente de ventilation ou en plein soleil.
- Ne couvrez pas et n'obstruez pas les fentes de ventilation de cet appareil.
- Installez cet écran LCD sur une surface stable. N'installez pas cet écran LCD dans un endroit exposé aux vibrations ou aux chocs.
- Installez cet écran LCD dans un endroit bien aéré.
- N'installez pas cet écran LCD à l'extérieur.
- Afin d'éviter tout risque d'électrocution ou d'endommagement permanent à l'écran, n'exposez pas l'écran à la poussière, une humidité excessive ou la pluie.
- Ne renversez pas des liquides et n'insérez pas des objets à l'intérieur de cet écran LCD ou dans les fentes de ventilation. Cela pourrait causer un incendie, un choc électrique ou endommager l'écran LCD.

# PRÉCAUTIONS

## Avertissements à propos de l'utilisation

- Utilisez uniquement le cordon d'alimentation fourni avec cet écran LCD.
- La prise de courant doit être située près de l'écran LCD pour être facilement accessible.
- Si une rallonge est utilisée avec cet écran LCD, assurez-vous que l'intensité électrique totale des appareils branchés sur la prise de courant ne dépasse pas l'intensité électrique maximale permise.
- Ne laissez rien reposer sur le cordon d'alimentation. N'installez pas cet écran LCD dans un endroit où vous pourriez marcher sur le cordon d'alimentation.
- Si l'écran LCD ne va pas être utilisé pendant une période prolongée, débranchez le cordon d'alimentation de la prise de courant.
- Pour débrancher le cordon d'alimentation, tenez et tirez par la fiche. Ne débranchez pas le cordon en tirant dessus, cela pourrait causer un incendie ou un choc électrique.
- Ne touchez pas et ne débranchez pas le cordon d'alimentation avec des mains mouillées.
- Si vous éteignez l'écran en débranchant le cordon d'alimentation, attendez au moins 6 secondes avant de rebrancher le cordon d'alimentation pour l'utiliser.
- Ne pas cogner ni faire tomber l'écran pendant l'utilisation ou le transport.

## Nettoyage et entretien

- Pour protéger votre écran contre d'éventuels dommages, n'exercez pas de pression excessive sur l'écran LCD. Lorsque vous déplacez votre écran, saisissez le cadre pour le soulever ; ne soulevez pas l'écran en plaçant votre main ou vos doigts sur l'écran LCD.
- Si votre écran venait à être mouillé, essuyez-le dès que possible avec un chiffon sec.
- Si un corps étranger ou de l'eau pénètrent dans l'écran, mettez-le immédiatement hors tension et débranchez le cordon d'alimentation. Retirez ensuite le corps étranger ou épongez l'eau et envoyez l'écran au centre de maintenance.
- Afin d'assurer les performances optimales de l'écran et pouvoir l'utiliser pendant plus longtemps, il doit se trouver dans un endroit compris dans les plages de température et d'humidité suivantes :
  - ◆ Température : 0°C-40°C (32°F-104°F)
  - ◆ Humidité : 20%-80% (sans condensation)



### Avertissement :



Débranchez le cordon d'alimentation de la prise de courant et contactez

un technicien qualifié dans tous les cas suivants :

- ◆ Lorsque le cordon d'alimentation est endommagé.
- ◆ Si l'écran LCD est tombé ou si le boîtier est endommagé.
- ◆ Si l'écran LCD fume ou qu'il y a une odeur bizarre.

# PRÉCAUTIONS

## Notes sur l'écran LCD

- Afin de maintenir les performances lumineuses, il est recommandé d'utiliser un faible réglage pour la luminosité.
- A cause de la durée de vie de la lampe, il est normal que la qualité de la luminosité de l'écran LCD baisse après un certain temps.
- Lorsque des images statiques sont affichées pendant des longues périodes, l'image peut rester visible sur l'écran LCD. Cela est appelé une brûlure ou une rétention d'image.
  - ◆ Pour éviter la rétention d'image, suivez les instructions suivantes :
    - Réglez l'écran LCD pour qu'il s'éteigne après quelques minutes d'inactivité.
    - Utilisez un économiseur d'écran avec une image qui bouge ou une image toute blanche.
    - Changez souvent l'image du bureau.
    - Réglez la luminosité de l'écran LCD sur un réglage bas.
    - Éteignez l'écran LCD lorsque vous n'utilisez pas le système.
  - ◆ Ce que vous pouvez faire lorsqu'il y a une rétention d'image sur l'écran LCD :
    - Éteignez l'écran LCD pendant les périodes prolongées d'inutilisation. Cela peut-être des heures ou plusieurs jours.
    - Utilisez un économiseur d'écran pendant les périodes prolongées d'inutilisation.
    - Utilisez une image noire et blanche pendant les périodes prolongées d'inutilisation.
- Il y a des millions de micro-transistors dans cet écran LCD. Il est normal que quelques transistors soient endommagés et produisent des points. Ceci est normal et n'indique pas un problème.
- **IMPORTANT** : Utilisez toujours un programme d'économiseur d'écran en mouvement lorsque votre écran n'est pas utilisé. Utilisez toujours une application de rafraîchissement périodique de l'écran si l'appareil affiche un contenu statique fixe. L'affichage sans interruption d'une image statique ou immobile sur une longue période peut engendrer une « rémanence à l'extinction », également appelée « image résiduelle » ou « image fantôme » sur votre écran. C'est un phénomène bien connu de la technologie des écrans LCD. Dans la plupart des cas, cette « rémanence à l'extinction », « image résiduelle » ou « image fantôme » disparaît progressivement une fois l'alimentation éteinte.
- **AVERTISSEMENT** : Les symptômes de « rémanence à l'extinction », d'« image résiduelle » ou d'« image fantôme » les plus graves ne disparaissent pas et ne peuvent pas être réparés. Cela n'est pas non plus couvert par les conditions de votre garantie.

# CHAPITRE 1 : DESCRIPTION DU PRODUIT

## 1.1 Déballage

- Ce produit est emballé dans un carton qui contient également les accessoires standard.
- Tous les autres accessoires optionnels seront emballés séparément.
- Compte tenu des dimensions et du poids de l'écran, il est recommandé que ce produit soit transporté par deux personnes.
- Après avoir ouvert le carton d'emballage, assurez-vous que les articles inclus sont en bon état et complets.

## 1.2 Contenu de l'emballage

La boîte devrait contenir les pièces suivantes lorsque vous l'ouvrez ; vérifiez le contenu. Si des pièces manquent ou sont endommagées, contactez immédiatement votre revendeur.

**Écran LCD**



**Télécommande**



**Guide de démarrage rapide**



**Câble HDMI**

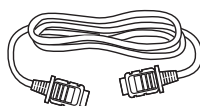

**Cordon d'alimentation**

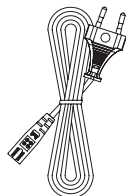

**Montage mural**

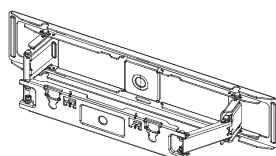

### Remarque :



- ◆ Aucune pile pour la télécommande n'est incluse.
- ◆ La télécommande nécessite 2 piles AAA.
- ◆ Pour toutes les autres régions, utilisez un cordon électrique qui est conforme à la tension CA de la prise de courant et qui a été approuvée et est conforme aux règlements de sécurité du pays en question (le type H05W-F, 2G ou 3G, de 0,75 ou 1 mm<sup>2</sup> doit être utilisé).
- ◆ Nous vous recommandons de préserver la boîte et le matériel d'emballage en cas de besoin d'expédition.
- ◆ Les images servent uniquement de référence. Les éléments fournis peuvent varier.
- ◆ Si vous voulez fixer l'écran LCD sur un mur, veuillez consulter le site web suivant pour plus d'informations :  
<https://www.agneovo.com/global/product-category/accessories/mounts/wall-mounts>

# DESCRIPTION DU PRODUIT

## 1.3 Préparation de l'installation

- À cause de la forte consommation d'énergie de ce produit, utilisez uniquement le cordon d'alimentation spécialement conçu pour ce produit. Si vous avez besoin d'une rallonge électrique, veuillez contacter votre revendeur.
- Le produit doit être installé sur une surface horizontale pour éviter qu'il ne bascule. La distance entre l'arrière du produit et le mur doit être suffisante pour une bonne ventilation. Évitez d'installer le produit dans une cuisine, une salle de bain ou n'importe quel endroit avec une humidité élevée afin de ne pas réduire la durée de vie des composants électroniques.
- Le produit peut fonctionner normalement jusqu'à une altitude de 3600 m. Dans les installations à des altitudes de plus de 3600m, certains problèmes peuvent survenir.

## 1.4 Installation murale

Pour installer ce moniteur sur un mur, vous devrez obtenir un kit de montage mural standard (disponible dans le commerce). Nous vous recommandons d'utiliser une interface de montage qui est conforme à la norme TUV-GS et/ou UL1678 en Amérique du Nord.

Pour monter au mur l'écran LCD, vissez le support en utilisant les trous VESA à l'arrière de l'écran LCD.

### NSD-5503

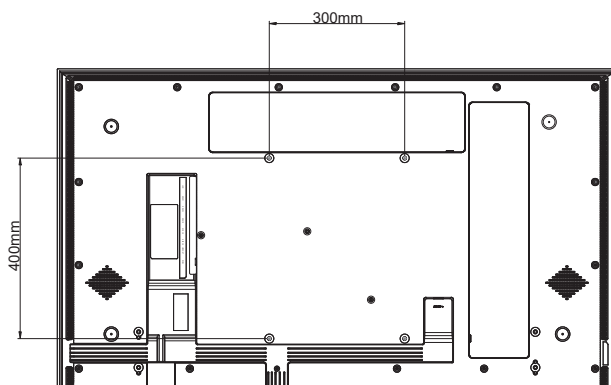

### NSD-6503

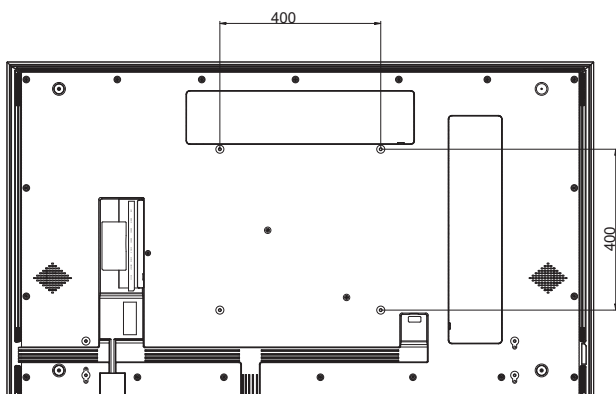

### Avertissement :

- ◆ N'appuyez pas trop fort sur l'écran LCD ou le bord du cadre, car cela peut causer un dysfonctionnement de l'appareil.

### Remarque :

- ◆ Évitez que le kit de montage mural bloque les trous de ventilation à l'arrière de l'écran.
- ◆ Attachez l'écran LCD sur un mur assez fort pour supporter le poids.
- ◆ Posez la feuille de protection qui était enveloppée autour du moniteur lorsqu'il était emballé sur une table, sous la surface de l'écran pour ne pas le rayer.
- ◆ Assurez-vous que vous avez bien tous les accessoires dont vous avez besoin pour le montage de ce moniteur (support de montage mural, support de montage au plafond, etc.).
- ◆ Suivez les instructions qui sont fournies avec le kit de montage. Le non-respect des procédures de montage pourrait endommager l'équipement ou causer des blessures à l'utilisateur ou à l'installateur. La garantie du produit ne couvre pas les dommages causés par une mauvaise installation.

# DESCRIPTION DU PRODUIT

## 1.4.1 Grille VESA

Nom du modèle	Grille VESA
NSD-5503	300(L) x 400(H)mm
NSD-6503	400(L) x 400(H)mm

### Attention :

Pour empêcher le moniteur de tomber :

- ◆ Pour une installation murale ou au plafond, nous recommandons d'installer le moniteur avec des supports en métal qui sont vendus séparément. Pour des instructions d'installation plus détaillées, consultez le guide reçu avec le support.
- ◆ Pour réduire les risques de blessures et de dommages résultant d'une chute du moniteur en cas de tremblement de terre ou autre catastrophe naturelle, consultez le fabricant du support pour l'emplacement d'installation.

### Remarque :

- ◆ Pour le kit de montage mural, utilisez des vis de montage M6 (dont la longueur est 10 mm plus longue que l'épaisseur du support de montage) et serrez-les fermement.
- ◆ Poids de l'unité sans base :  
NSD-5503=17,6 kg.  
NSD-6503=25,3 kg.  
L'appareil et ses moyens de montage associés restent toujours en sécurité pendant l'essai.
- ◆ Support de montage mural avec poids/charge minimum :  
NSD-5503=21,6 kg.  
NSD-6503=31,1 kg.

# DESCRIPTION DU PRODUIT

## 1.4.2 Installation de l'écran LCD sur un mur

Pour installer l'écran LCD sur un mur, vous avez besoin des éléments suivants :

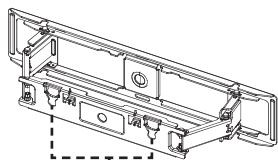

Bouclé de sécurité

Montage mural x 1



Aimants  
x 4



Vis  
( $\varnothing 3 \times 12$ )  
x 4



Vis  
(M6 x 8)  
x 2



Tampons  
magnétiques  
x 4



Cheilles  
d'expansion  
pour vis ( $\varnothing 4$   
x 30) x 4



Vis  
( $\varnothing 5 \times 60$ )  
x 8



Cheilles  
d'expansion  
pour vis ( $\varnothing 5$   
x 60) x 8



Vis  
( $\varnothing 4 \times 30$ )  
x 4

### Remarque :

- ◆ Poids de l'unité sans base :  
NSD-5503=17,6 kg.  
NSD-6503=25,3 kg.  
L'appareil et ses moyens de montage associés restent toujours en sécurité pendant l'essai.
- ◆ La capacité de charge maximale par unité du support mural est de 30 kg.





# DESCRIPTION DU PRODUIT

- 5 Utilisez un niveau pour fixer le support mural horizontalement sur le mur, le symbole de la flèche doit être vers le « HAUT ».
- 6 Insérez huit chevilles d'expansion dans les trous de vis du support de fixation murale.
- 7 Fixez le support de fixation murale sur le mur avec les huit vis (M6 x 8).

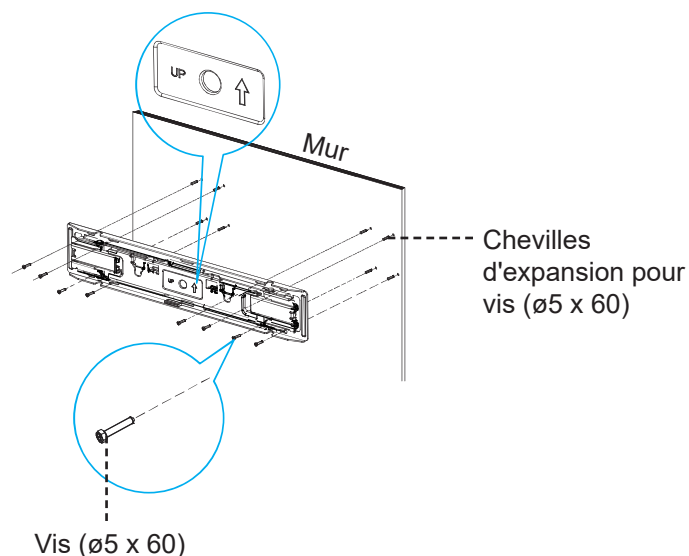

- 8 Étendez le support mural au maximum et déverrouillez la boucle de sécurité pour vérifier l'alignement des vis du support mural de l'écran LCD et des fentes d'accrochage du support.
- 9 Insérez quatre chevilles d'expansion (ø4 x 30) dans les trous des vis de montage sur le mur.
- 10 Insérez quatre tampons magnétiques dans les trous de vis du mur.
- 11 Vissez quatre vis (ø4 x 30) dans les trous de vis de montage sur le mur.

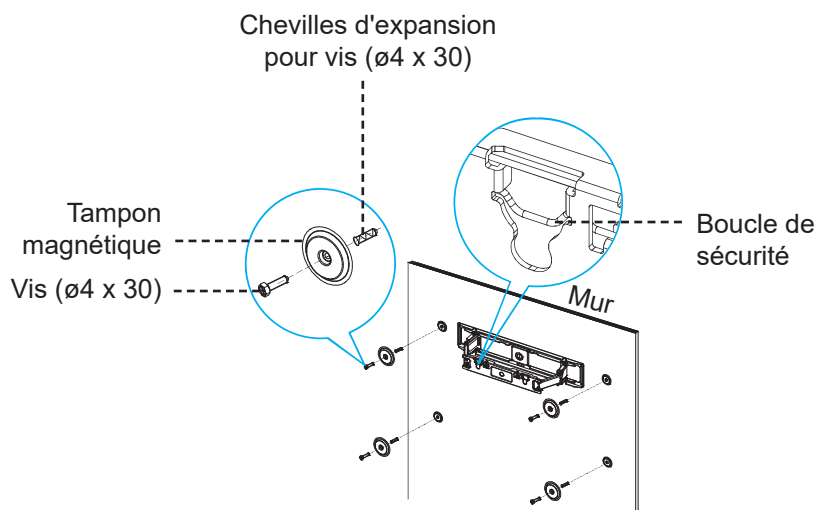

## DESCRIPTION DU PRODUIT

- 12 Aligned the wall mounting bracket with the back cover. Insert the screws (M6 x 8) into the slots of the wall bracket. Press the security latch, organize the LCD screen cables in the alignment slots.

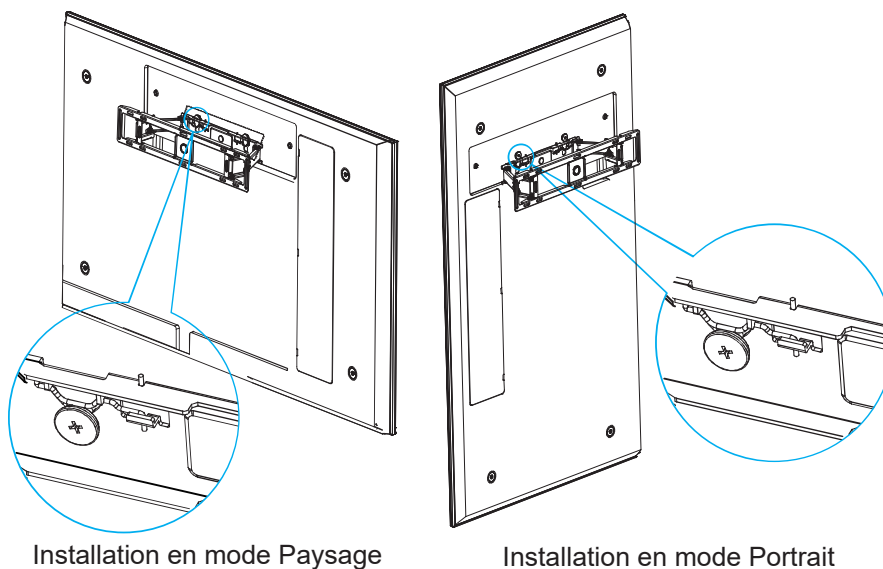

### Remarque :

- ◆ Respectez les dégagements autour de l'écran LCD en respectant les dimensions minimales indiquées.
- ◆ Ne couvrez jamais les trous de ventilation ou insérer des objets dans le boîtier.
- ◆ Ne placez pas l'écran LCD dans un espace confiné, tel qu'une armoire ou un placard. Placez l'écran sur une surface solide et plane et assurez-vous qu'une ventilation appropriée est fournie.



### Avertissement :

Assurez-vous que le cordon d'alimentation de l'écran LCD est débranché avant l'installation.

# DESCRIPTION DU PRODUIT

## 1.4.3 Conditions requises pour la ventilation

Pour permettre à la chaleur de se disperser, laissez un espace entre les objets comme indiqué sur le diagramme ci-dessous.

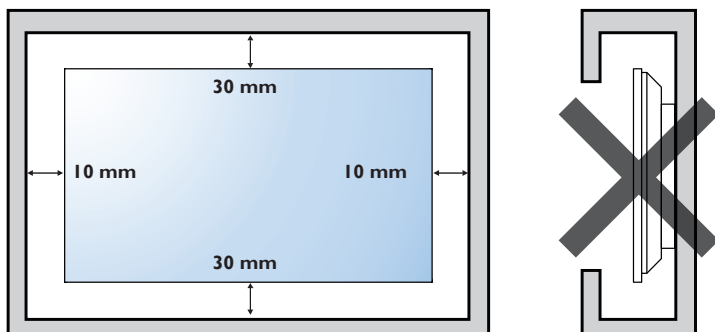

# DESCRIPTION DU PRODUIT

## 1.5 Description de l'écran LCD

### 1.5.1 Vue avant

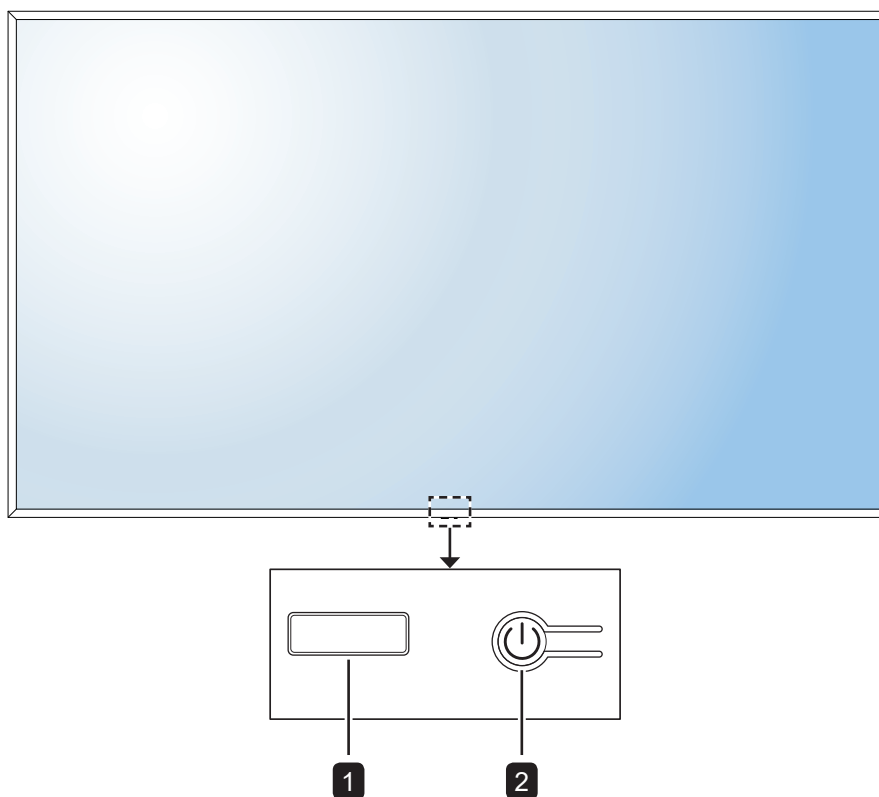

#### 1 Indicateur LED/récepteur IR

- S'allume en rouge lorsque l'écran LCD est en mode veille. Lorsque l'écran LCD est sous tension ou en mode veille, l'indicateur LED est éteint.
- Reçoit les signaux de la télécommande.

#### Remarque :

- ◆ En mode veille, le rétroéclairage est éteint.

#### 2 Bouton d'ALIMENTATION [⏻]

Appuyez pour allumer ou éteindre l'écran LCD.

# DESCRIPTION DU PRODUIT

## 1.5.2 Prises d'entrée/sortie

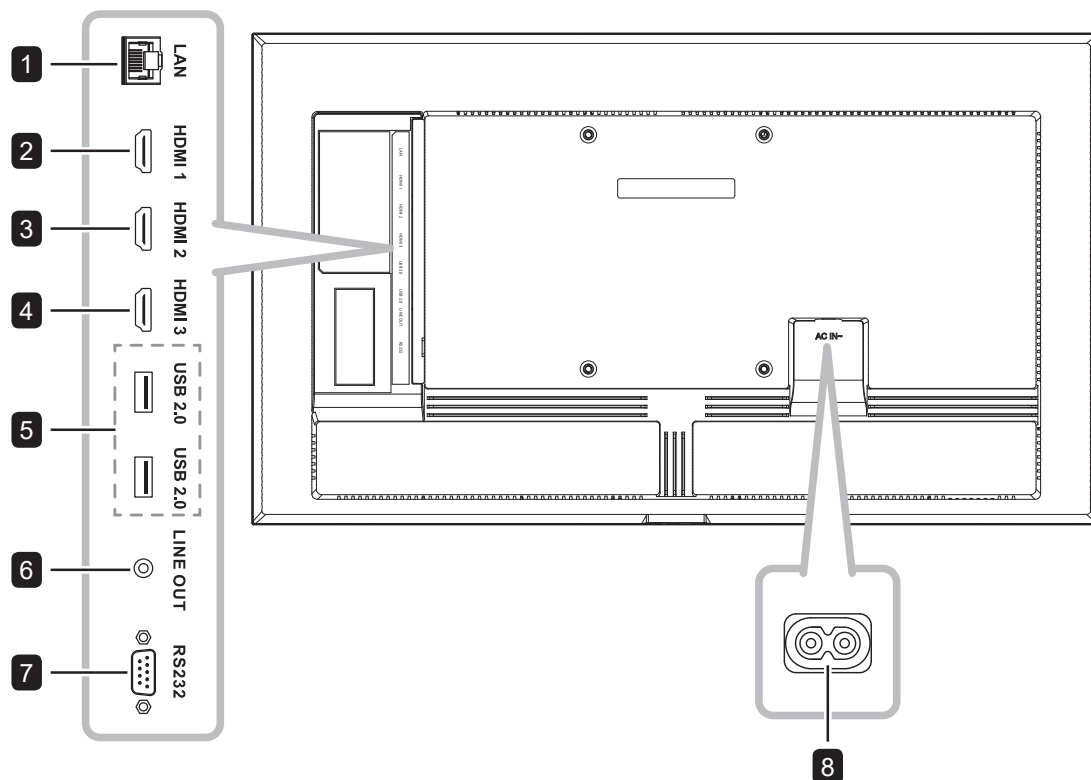

- 1 LAN**  
Pour la connexion Internet avec un câble Ethernet.  
**Remarque :**
  - ◆ Prend en charge des taux de transmission de données jusqu'à 10/100 Mbps.
- 2 HDMI 1**  
Connecte les signaux d'entrée HDMI.
- 3 HDMI 2**  
Connecte les signaux d'entrée HDMI.
- 4 HDMI 3**  
Connecte les signaux d'entrée HDMI.
- 5 USB 2.0 (x 2)**  
Connecte un dispositif d'interface USB (port de service / lecture multimédia)
- 6 SORTIE LIGNE**  
Connecte une sortie de signaux audio analogique (Prise jack audio stéréo 3,5 mm).
- 7 RS232**  
Connecte l'entrée RS232 d'un appareil externe.
- 8** Entrée d'alimentation secteur.

# DESCRIPTION DU PRODUIT

## 1.6 Télécommande

### 1.6.1 Fonctions générales

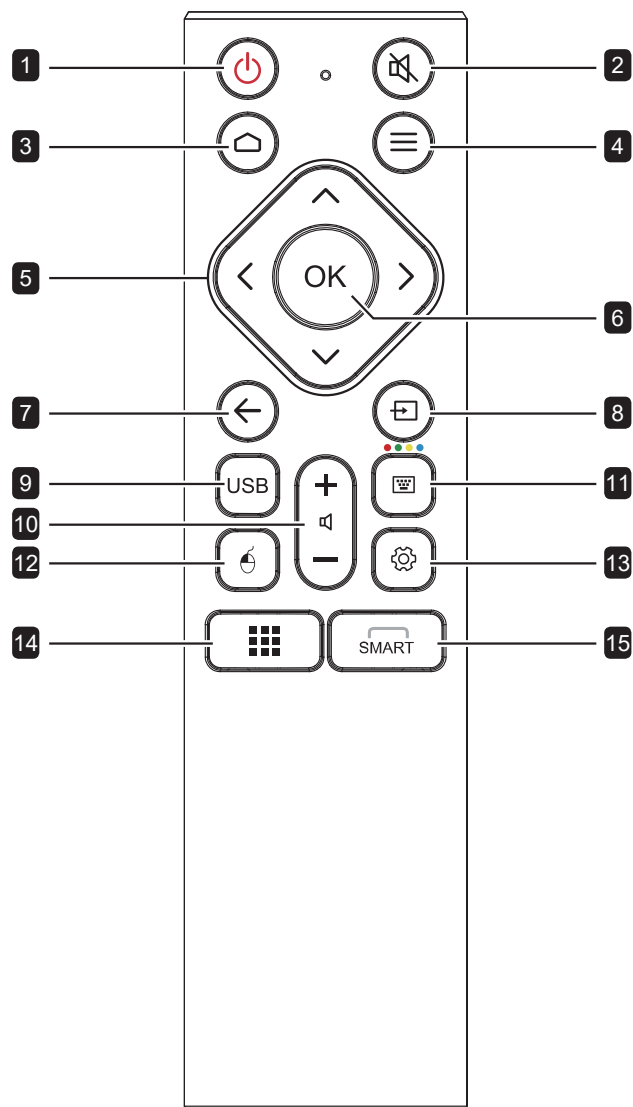

- 1 Bouton d'alimentation [🔌] :**  
Allume ou éteint le système.
- 2 [🔇] Bouton Sourdine :**  
Active ou désactive la fonction Muet.
- 3 [🏠] Bouton Accueil :**  
Retourne à la page d'accueil.
- 4 [≡] Bouton Désinstaller l'app :**  
Désinstalle une application (source d'application uniquement).
- 5 [↶][↷][↵][↶][↷] Boutons de navigation :**  
Navigue dans le menu Paramètres et permet de régler les paramètres.
- 6 [OK] Bouton OK :**  
Confirme votre sélection ou enregistre les modifications.
- 7 [←] Bouton Retour :**  
Retourne à l'écran précédent (Android OS) ou quitte le menu Paramètres.
- 8 [📺] Bouton Source :**  
Ouvre le menu de sélection de la source.
- 9 [USB] Bouton Signalisation USB :**  
Lance l'écran de signalisation USB.
- 10 [🔊+][🔊-] Bouton volume :**  
Règle le volume. Appuyez sur [🔊+] pour augmenter le volume ou sur [🔊-] pour réduire le volume.
- 11 [🌨] Bouton de rétro-éclairage du clavier :**  
Aucune fonction.
- 12 [🖱] Bouton de contrôle de la souris :**  
Aucune fonction.
- 13 [⚙] Bouton du menu Paramètres :**  
Ouvre le menu Paramètres.
- 14 [📱] Bouton Apps :**  
Aucune fonction.
- 15 [SMART] Bouton du menu Intelligent :**  
Aucune fonction.

# DESCRIPTION DU PRODUIT

## 1.6.2 Installation des piles dans la télécommande

La télécommande fonctionne avec deux piles AAA 1,5 V.

Pour installer ou remplacer les piles :

- 1 Retirez le couvercle du compartiment des piles en le faisant glisser.
- 2 Alignez les piles en respectant les signes (+) et (-) à l'intérieur du compartiment des piles.
- 3 Remplacez le couvercle du compartiment des piles.

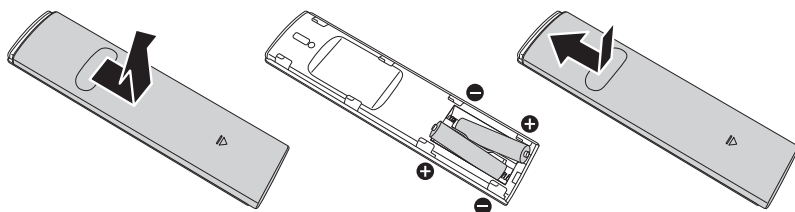

## 1.6.3 Manipulation de la télécommande

- Évitez de la cogner ou de la secouer.
- Ne laissez pas de l'eau ou tout autre liquide entrer dans la télécommande. Si la télécommande est mouillée, essuyez-la immédiatement.
- Évitez de l'exposer à la chaleur et à la vapeur d'eau.
- N'ouvrez pas le couvercle des piles sauf pour installer des piles.

### Attention :

Une utilisation incorrecte des piles peut entraîner des fuites ou une explosion. Respectez toujours les instructions suivantes :

- ◆ Insérez les piles AAA en faisant correspondre les signes (+) et (-) des piles avec les signes (+) et (-) dans le compartiment des piles.
- ◆ N'utilisez jamais des piles de différents types.
- ◆ N'utilisez jamais des piles neuves avec des piles usées. Cela réduit la durée de vie des piles et elles peuvent fuir.
- ◆ Enlevez les piles usées immédiatement pour que le liquide des piles ne coule pas dans le compartiment des piles. Ne touchez pas l'acide des piles si elles fuient, cette substance est toxique pour la peau.

### Remarque :

- ◆ Si vous n'avez pas l'intention d'utiliser la télécommande pendant une longue période, retirez les piles.
- ◆ La télécommande peut ne pas fonctionner correctement si le capteur de télécommande de cet écran est exposé à la lumière directe du soleil ou une forte illumination, ou si le chemin du signal de la télécommande est bloqué par un objet.



# DESCRIPTION DU PRODUIT

## 1.6.4 Portée de fonctionnement de la télécommande

Pointez le haut de la télécommande vers le capteur de télécommande de l'écran LCD (sur le bord gauche ou droite) lorsque vous appuyez sur un bouton.

Lors de l'utilisation de la télécommande, la distance entre la télécommande et le capteur sur l'écran doit être inférieure à 6 m/19 pieds, et les angles horizontal et vertical doivent être inférieurs à 30°.

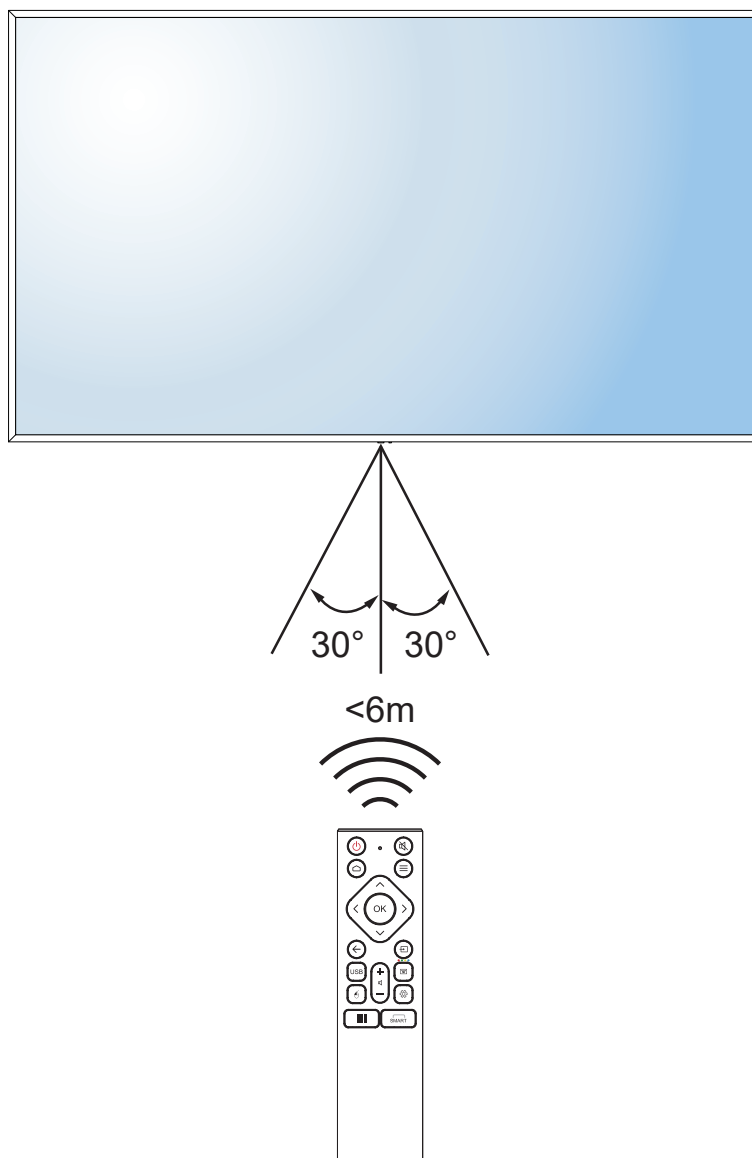

# CHAPITRE 2 : FAIRE LES BRANCHEMENTS

## 2.1 Connexion de l'alimentation

### Remarque :

- ◆ Avant d'utiliser l'écran LCD, assurez-vous d'utiliser le cordon d'alimentation qui correspond à la prise de courant de votre pays.
- 1 Branchez une extrémité du cordon d'alimentation au connecteur ENTRÉE CA de l'écran LCD.
- 2 Branchez l'autre extrémité du cordon d'alimentation sur une prise de courant ou une source d'alimentation.

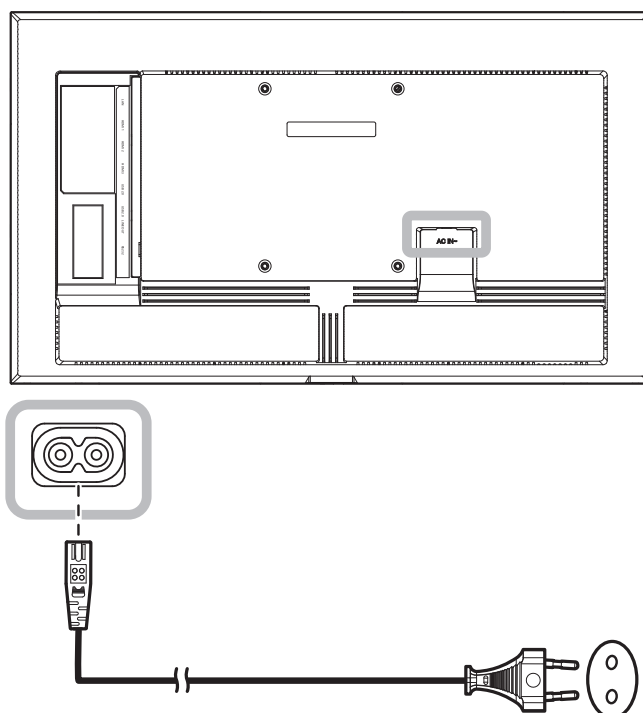

### ⚠ Attention :

- ◆ Assurez-vous que l'écran LCD n'est pas connecté à la prise de courant avant de faire des connexions. Le branchement des câbles lorsque l'écran est sous tension peut poser un risque de choc électrique ou de blessure.
- ◆ Lorsque vous débranchez le cordon d'alimentation, tenez la fiche et non le cordon. Ne tirez jamais le cordon.

# FAIRE LES BRANCHEMENTS

## 2.2 Connexion d'un ordinateur ou d'un dispositif portable

### 2.2.1 Avec l'entrée HDMI

Branchez une extrémité d'un câble HDMI sur le connecteur HDMI 1, HDMI 2, ou HDMI 3 de l'écran LCD et l'autre extrémité d'un câble HDMI sur le connecteur SORTIE HDMI de l'ordinateur.

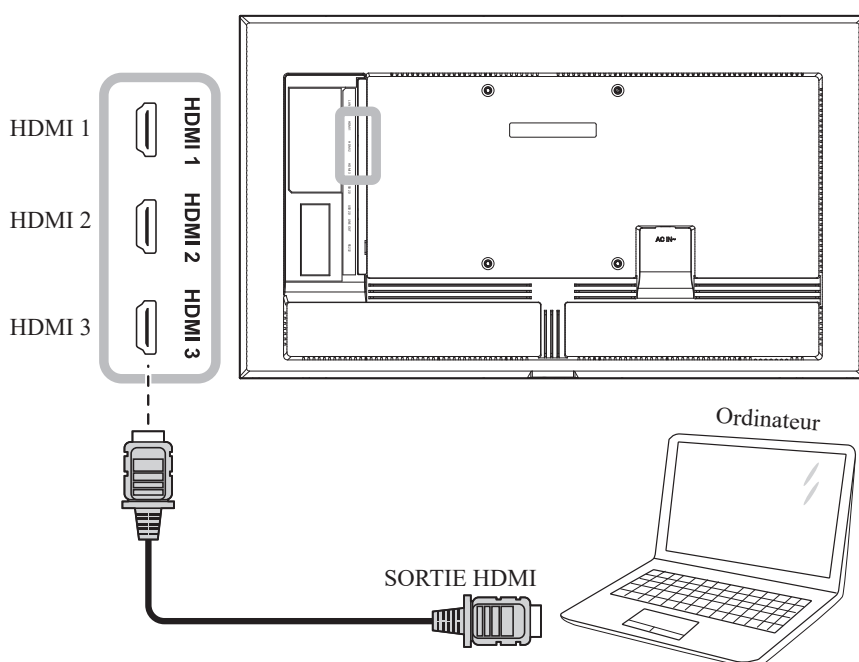

### 2.2.2 Avec l'entrée RS232

Branchez une extrémité d'un câble série RS232 sur le connecteur RS232 de l'écran LCD et l'autre extrémité d'un câble série RS232 sur le connecteur RS232 de l'ordinateur.

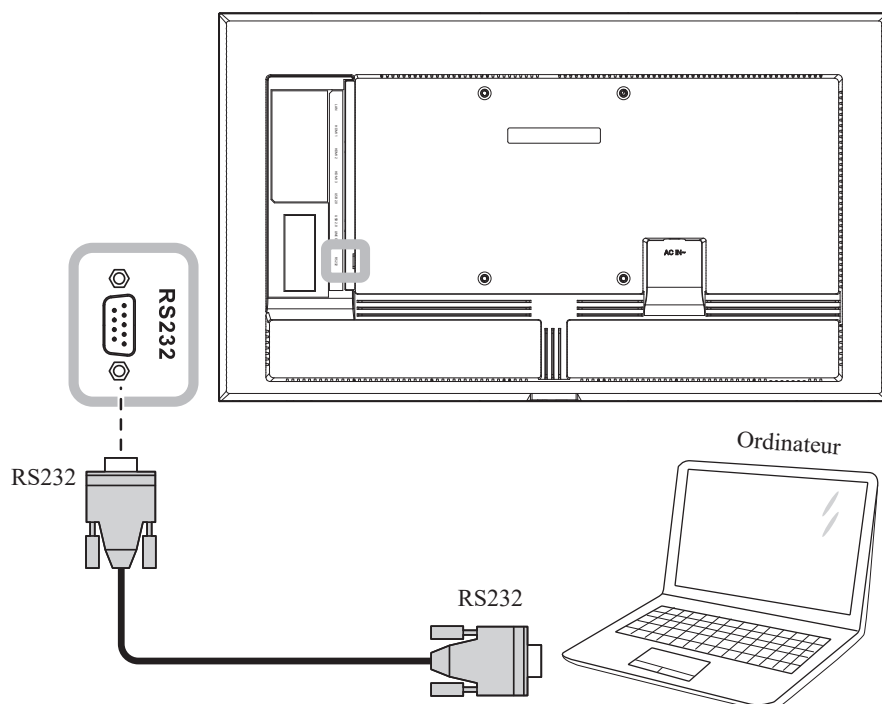

# FAIRE LES BRANCHEMENTS

## 2.3 Connexion d'un appareil externe (lecteur vidéo)

Branchez une extrémité d'un câble HDMI sur le connecteur HDMI 1, HDMI 2, ou HDMI 3 de l'écran LCD et l'autre extrémité d'un câble HDMI sur le connecteur SORTIE HDMI du lecteur vidéo.

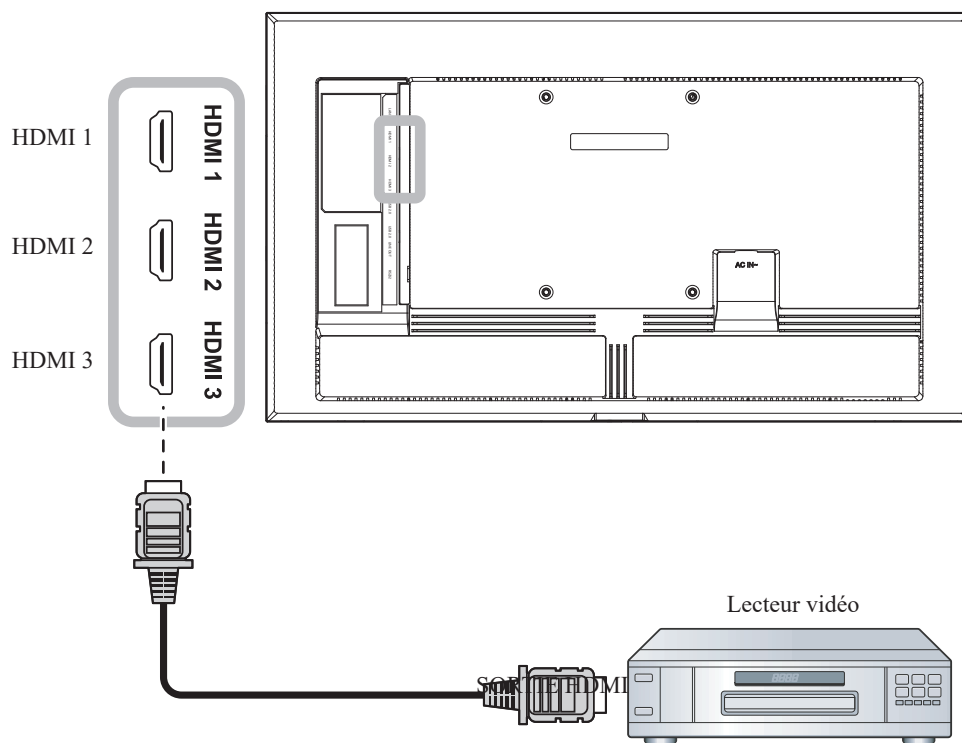

# FAIRE LES BRANCHEMENTS

## 2.4 Connexion de l'équipement audio

Branchez une extrémité d'un câble audio sur le connecteur SORTIE LIGNE de l'écran LCD et l'autre extrémité d'un câble audio sur le connecteur ENTRÉE AUDIO de l'appareil audio.

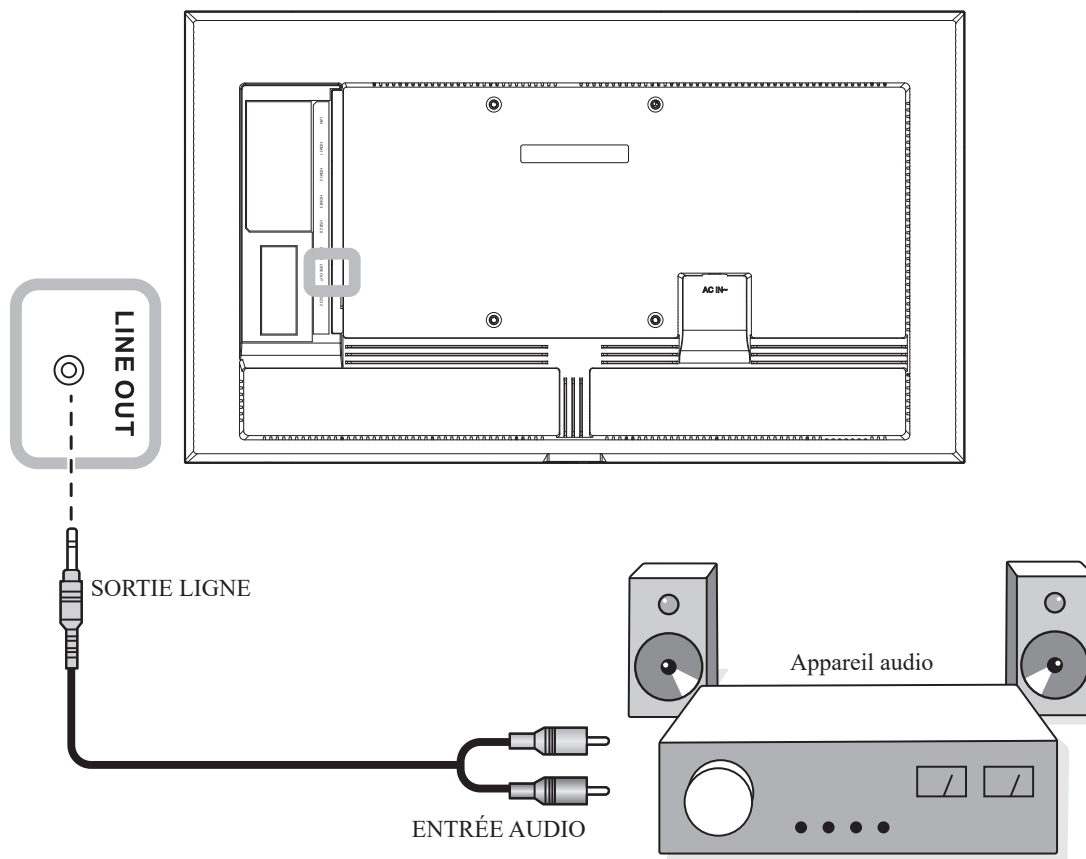

# FAIRE LES BRANCHEMENTS

## 2.5 Connexion à un réseau câblé

Branchez une extrémité d'un câble réseau (RJ45) sur le connecteur LAN de l'écran LCD et l'autre extrémité du câble réseau à un concentrateur, un commutateur ou un routeur.

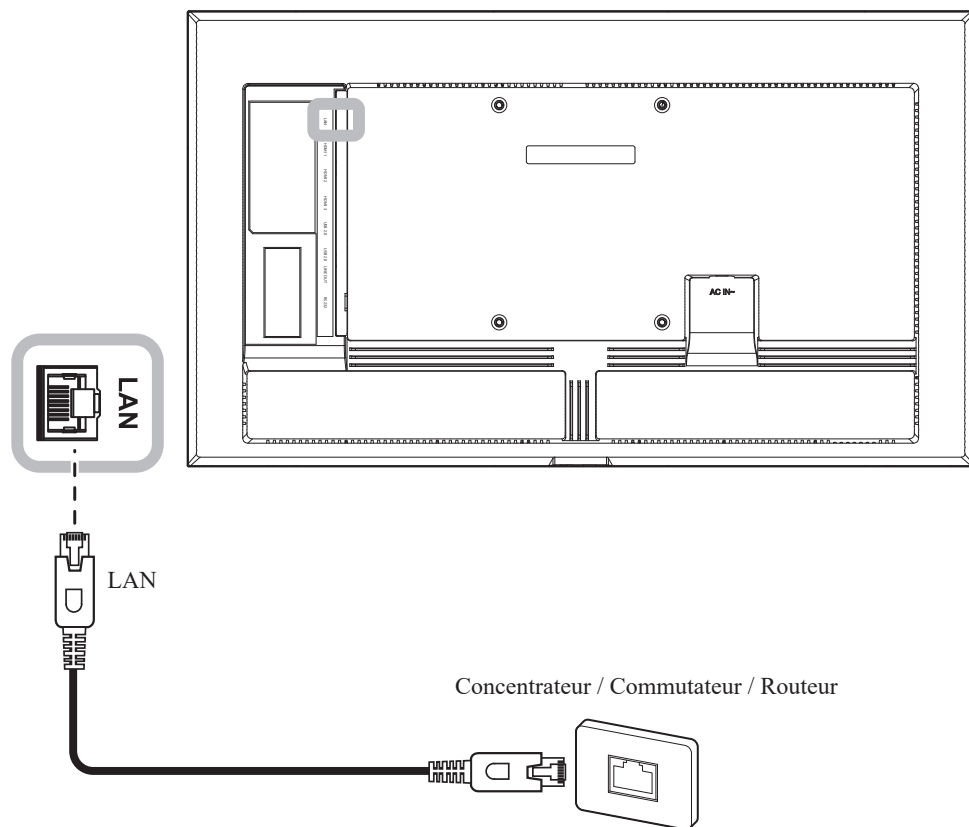

# FAIRE LES BRANCHEMENTS

## 2.6 Connexion de périphériques d'interface USB

Connectez une interface USB à l'un des ports USB de l'écran LCD pour afficher du contenu multimédia ou installer des applications.

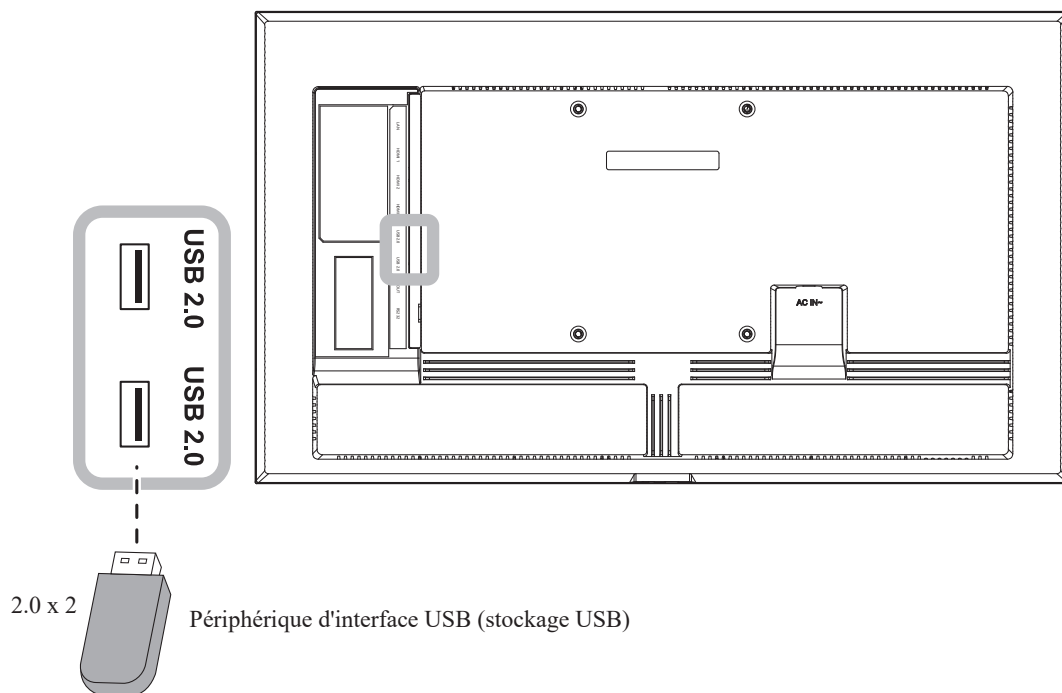

# CHAPITRE 3 : UTILISATION DE L'ÉCRAN LCD

## 3.1 Mise sous tension

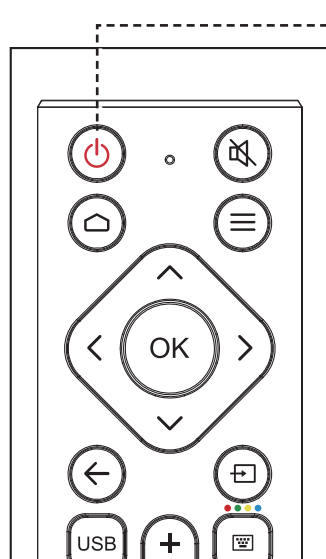

- 1 Branchez la fiche du cordon d'alimentation sur une prise de courant ou une source d'alimentation.
- 2 Appuyez sur le bouton  pour allumer l'écran LCD.

Lorsque l'écran LCD est allumé, appuyez sur le bouton  pour éteindre l'écran LCD.

### Remarque :

- ◆ L'écran LCD consomme toujours de l'énergie tant que le cordon d'alimentation est branché sur la prise de courant. Débranchez le cordon d'alimentation si vous voulez couper complètement l'alimentation.

### 3.1.1 Configuration initiale

Après avoir allumé l'écran LCD, un écran de bienvenue s'affiche. Vous êtes invité à sélectionner la langue par défaut du système, le sens de l'affichage, à configurer les paramètres du réseau, etc. Suivez les instructions à l'écran pour terminer la configuration initiale.

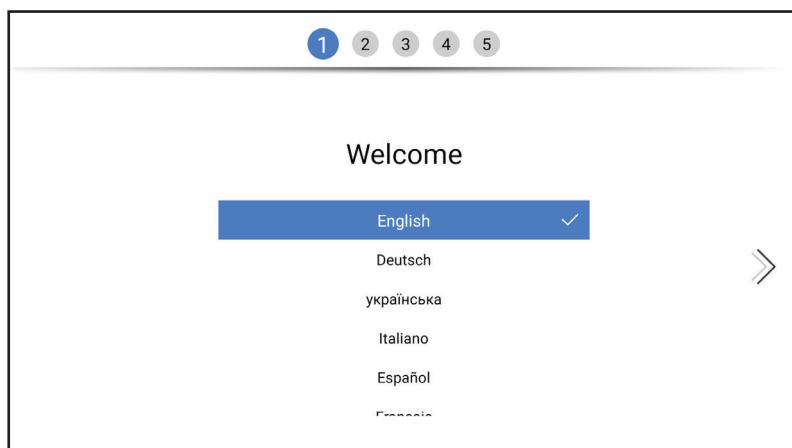

### Remarque :

- ◆ L'écran de configuration initiale ne s'affiche que lors de la première utilisation de l'écran LCD ou après une réinitialisation du système.



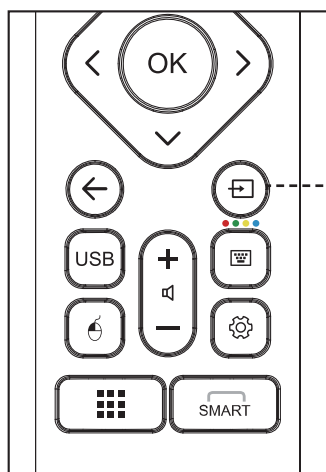

# UTILISATION DE L'ÉCRAN INTERACTIF

## 3.2 Sélection de la source d'entrée du signal



Bouton **Source**



- 1 Appuyez sur le bouton  .
- 2 Appuyez sur les boutons  ou  pour choisir une source, puis appuyez sur le bouton **OK** pour confirmer.

### Remarque :

- ◆ Lorsque vous appuyez sur le bouton , un menu avec les sources d'entrée disponibles s'affiche sur l'écran.





### Remarque :

- ◆ Lorsque vous appuyez sur le bouton  ou , le menu du volume s'affiche automatiquement sur l'écran.

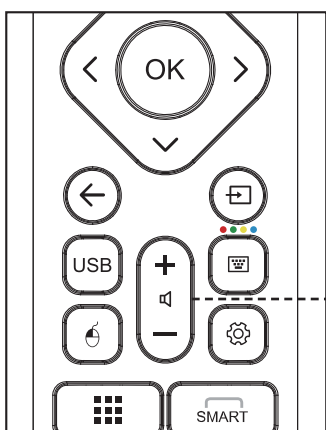

## 3.3 Réglage du volume



boutons  

Appuyez sur le bouton  pour augmenter le volume ou sur le bouton  pour réduire le volume.



- ◆ Appuyez sur le bouton  pour couper le son. Lorsque le son est coupé, l'icône  est affiché en bas à droite de l'écran.

## 3.4 Utilisation du clavier à l'écran

Lorsque vous avez besoin d'entrer du texte, un clavier à l'écran s'ouvre automatiquement. Appuyez sur les touches à l'écran comme vous le feriez sur un clavier connecté.

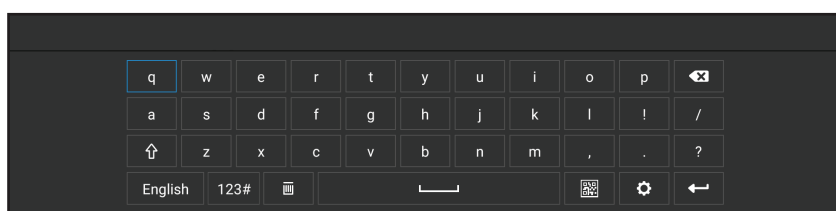

### Remarque :

- ◆ Vous pouvez également brancher un clavier USB pour saisir du texte.

# CHAPITRE 4 : MENU MULTIMÉDIA

## 4.1 Accéder au menu Multimédia

Le menu Multimédia contient cinq sources : CMS principal, Signalisation USB, Navigateur, Partage d'écran et Apps. Pour accéder aux éléments du menu Paramètres, faites comme suit :

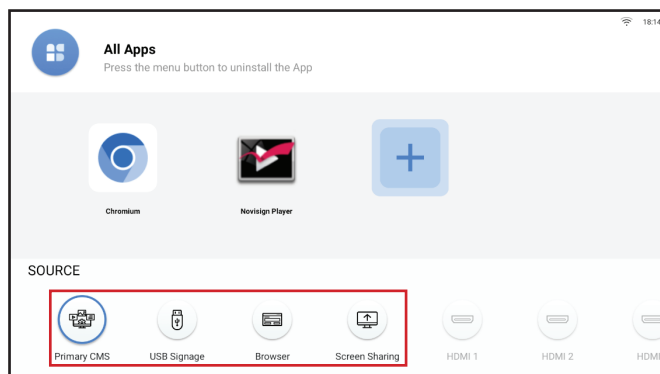

- 1 Appuyez sur le bouton  pour ouvrir la liste des sources d'entrée.
- 2 Appuyez sur le bouton < ou > pour sélectionner **CMS principal**, **Signalisation USB**, **Navigateur**, ou **Partage d'écran** dans la liste des sources.
- 3 Appuyez sur le bouton **OK** de la télécommande pour ouvrir la source.

## 4.2 CMS principal

AG Neovo a conclu un partenariat avec NoviSign et avons préinstallé le logiciel d'affichage numérique NoviSign sur tous les écrans de la série NSD Gen 3 comme CMS principal.

L'application NoviSign vous permet de créer et de diffuser des canaux numériques sophistiqués et impressionnants pour engager vos clients et les tenir instantanément informés. Vous pouvez choisir d'utiliser les nombreux outils de formatage en ligne pour créer facilement vos canaux numériques, ou vous pouvez stocker des canaux numériques qui existent déjà dans le logiciel d'affichage dynamique de NoviSign. Votre compte Studio en ligne (le CMS) contient plusieurs modèles pour faciliter la préparation de ces projets. Lorsque vos projets numériques sont terminés, vous pouvez les stocker en tant que listes de lecture pour les diffuser lorsque vous le désirez. En outre, des listes de lecture peuvent être regroupées pour manipuler plusieurs projets à la fois.

Pour accéder à l'application Novisign, appuyez sur le bouton  et sélectionnez la source **CMS principal**. La page de lancement s'affiche :

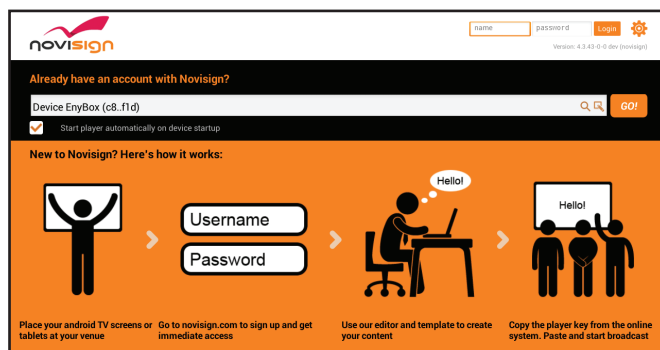

# MENU MULTIMÉDIA

Si vous avez déjà un compte Novisign, connectez-vous avec votre nom d'utilisateur et votre mot de passe. Si vous utilisez Novisign pour la première fois, faites comme suit :

- 1 Ouvrez le navigateur web de votre ordinateur et accédez au site <https://www.novisign.com/>.

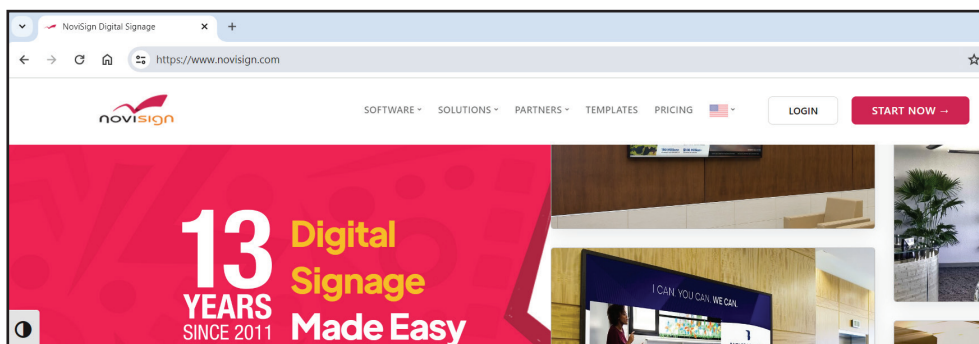

- 2 Cliquez sur **COMMENCER MAINTENANT**. Remplissez ensuite les champs requis pour vous enregistrer.
- 3 Lorsque la procédure d'enregistrement a été terminée, vous pouvez accéder à Novisign Studio. Téléchargez vos contenus multimédia, ajoutez vos créations, créez une liste de lecture et un lecteur ici.
- 4 Dans l'écran de lancement de Novisign, connectez-vous avec vos identifiants de Novisign. Puis copiez et collez la clé d'écran de Novisign Studio dans le champ de recherche et sélectionnez **Aller** !. Le contenu multimédia commence à être joué sur l'écran.



## Remarque :

- ◆ Cochez la case « Démarrer le lecteur automatiquement lors du démarrage de l'appareil » pour démarrer le lecteur multimédia automatiquement chaque fois que l'écran LCD est allumé.
- ◆ Pour plus d'informations sur la création du contenu multimédia dans Novisign Studio, voir <https://www.novisign.com/training/digital-signage-guide/>.
- ◆ NoviSign offre 30 jours d'essai gratuit à tous les utilisateurs.
- ◆ Changez l'application de CMS principal en fonction de votre utilisation. Allez dans Paramètres > Affichage de l'écran > CMS principal.  
Pour plus de détails, voir page 51.
- ◆ Téléchargez et installez d'autres applications des partenaires CMS d'AG Neovo à partir de notre zone d'applications partenaires.

# MENU MULTIMÉDIA

## 4.3 Signalisation USB

La signalisation USB permet d'afficher du contenu multimédia à partir de n'importe quelle source disponible en connectant le stockage USB externe.

Pour accéder à Signalisation USB, appuyez sur le bouton  et sélectionnez la source **Signalisation USB**. La page de lancement s'affiche :

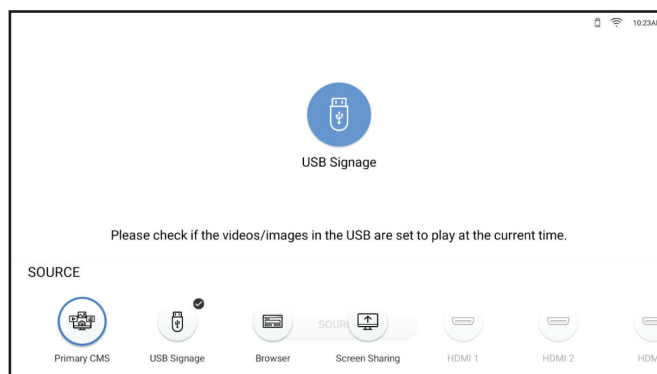

Pour commencer à jouer du contenu multimédia, sélectionnez la source multimédia :

- Stockage USB : Copiez toutes les images et toutes les vidéos que vous voulez afficher sur l'écran dans le répertoire racine du stockage USB. Connectez ensuite le stockage USB à l'écran LCD. Le lecteur multimédia commencera automatiquement à lire vos fichiers en boucle.

### Remarque :

- ◆ Si vous arrêtez le lecteur multimédia, il continuera automatiquement après 30 secondes.
- ◆ Si le lecteur multimédia ne démarre pas automatiquement lorsque vous avez branché le stockage USB, assurez-vous que les vidéos/images enregistrées sur le stockage USB sont réglés pour pouvoir être lues.

### 4.3.1 Sélection du mode de lecture

Vous pouvez personnaliser quand et comment vos fichiers multimédias sont joués. Signalisation USB a deux modes : Normal et Avancé. Le mode Normal contient des paramètres comme la disposition, la minuterie et le réglage de la marquee pour la lecture automatique des images et des vidéos dans le carrousel. Le mode Avancé contient des paramètres avec cinq listes de lecture programmées, ce qui permet de modifier le contenu pour chaque période de lecture.

# MENU MULTIMÉDIA

Pour choisir le mode de lecture, faites comme suit :

Sélectionnez l'élément Signalisation USB dans la page de lancement. La page de sélection du mode s'ouvre :

- 1 Sélectionnez l'élément Signalisation USB dans la page de lancement. La page de sélection du mode s'ouvre :

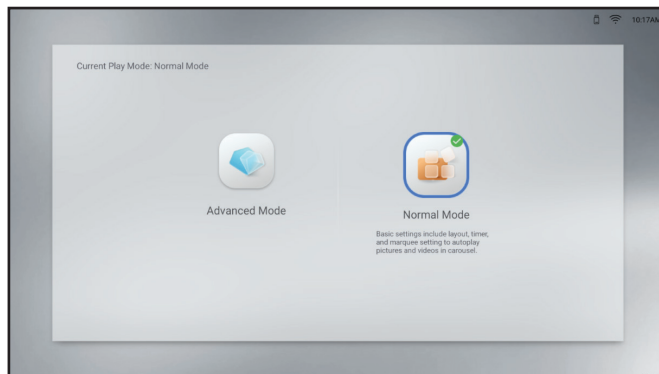

- 2 Sélectionnez votre mode préféré, soit **Mode Normal** ou **Mode Avancé**.

- 3 Configurez les paramètres de lecture.

Pour le **Mode Normal** :

— Disposition : Sélectionnez votre disposition préférée, mode paysage ou portrait. Puis appuyez sur **OK** pour confirmer.

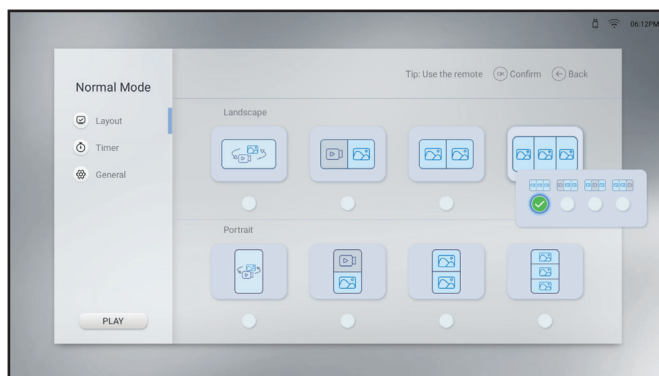

— Minuterie : Sélectionnez la durée de lecture. Puis appuyez sur **OK** pour confirmer. Les « blocs verts » indiquent que le créneau horaire est sélectionné et les « blocs gris » indiquent que le créneau horaire est désélectionné.

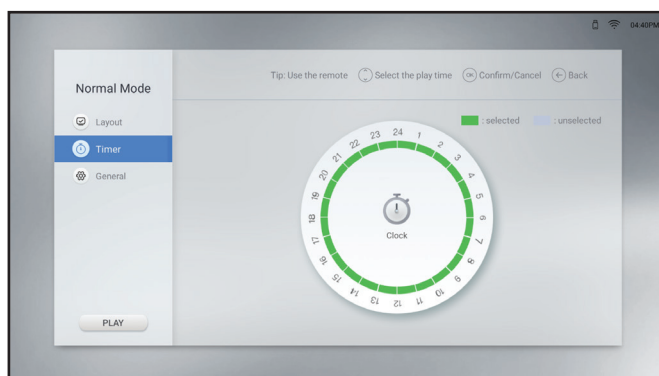

# MENU MULTIMÉDIA

— Général : Sélectionnez la durée de l'image et activez ou désactivez les paramètres de la marquee. Si vous activez les paramètres de la marquee, sélectionnez la vitesse, le sens et l'emplacement de l'affichage du contenu multimédia du stockage USB. Puis appuyez sur **OK** pour confirmer.

## Remarque :

- ◆ Enregistrez les paramètres de la marquee dans le fichier TXT et nommez le fichier « pmd.txt » . Copiez le fichier dans le répertoire racine du stockage USB avec vos fichiers multimédias.

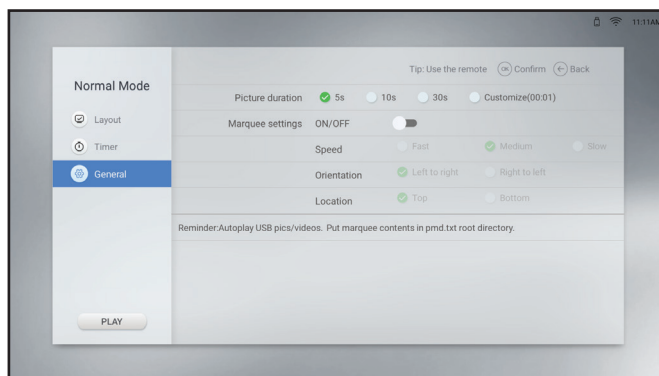

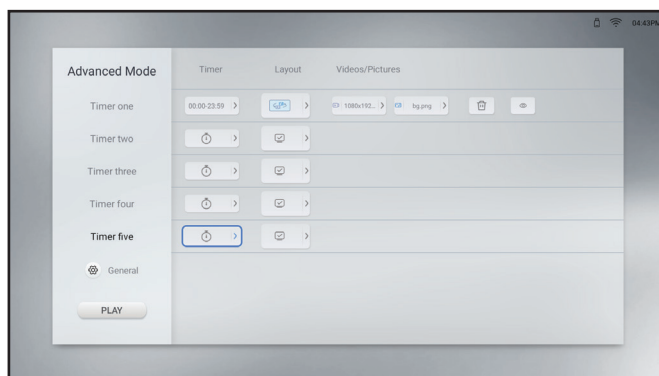

Pour le **Mode Avancé** :



— Minuterie : Sélectionnez la minuterie que vous voulez modifier, de un à cinq. Configurez ensuite les paramètres suivants :

- Sélectionnez le champ Minuterie et réglez la durée de lecture. Appuyez ensuite sur ← pour retourner à la page de configuration.
- Sélectionnez le champ Disposition et choisissez la disposition, mode paysage ou portrait. Puis appuyez sur **OK** pour confirmer.
- Assurez-vous que le stockage USB contenant les fichiers multimédias est branchée sur l'écran LCD. Puis sélectionnez le champ Vidéos et/ou Images et choisissez les fichiers multimédias pour la minuterie actuellement sélectionnée. Appuyez sur **OK** pour confirmer la sélection, puis sur ← pour retourner à la page de configuration.

## Remarque :

- ◆ Pour supprimer les fichiers multimédias de la minuterie actuellement sélectionné, sélectionnez .
- ◆ Pour prévisualiser une fois le contenu multimédia, sélectionnez .

# MENU MULTIMÉDIA

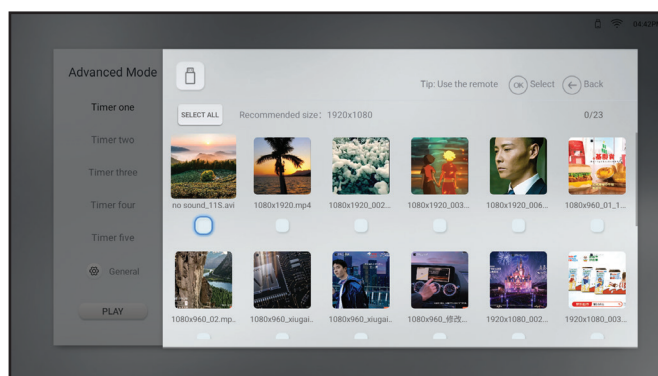

— Général : Sélectionnez la durée de l'image et activez ou désactivez les paramètres de la marquise. Si vous activez les paramètres de la marquise, sélectionnez la vitesse, le sens et l'emplacement de l'affichage du contenu multimédia du stockage USB. Enregistrez les paramètres de la marquise dans le fichier TXT et nommez le fichier « pmd.txt » . Copiez le fichier dans le répertoire racine du stockage USB avec vos fichiers multimédias.

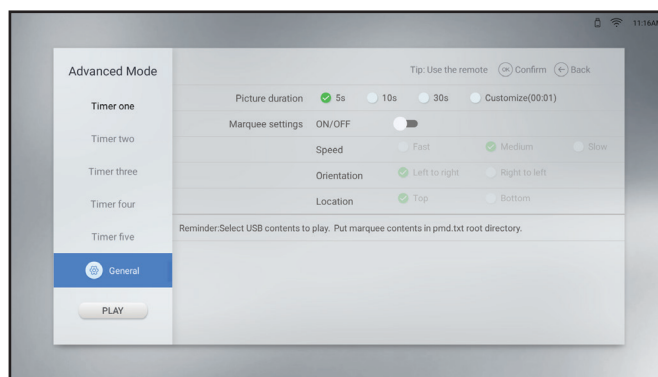

- 4 Sélectionnez le rapport d'affichage pour la lecture de contenus multimédias entre **Échelle** et **Plein**. Définissez le rapport dans le menu Paramètres > Affichage de l'écran > Affichage échelle USB. Pour plus d'informations, veuillez consulter page 48.
  - Plein : Les images/vidéos s'adaptent à la taille de l'écran.
  - Échelle : Les images/vidéos sont affichées dans la taille d'origine.
- 5 Sélectionnez **LECTURE** pour démarrer le lecteur multimédia.

# MENU MULTIMÉDIA

## 4.4 Navigateur

Utilisez le navigateur pour enregistrer manuellement jusqu'à cinq signets (URL) ou pour importer une liste d'URL à partir d'un stockage USB. Le contenu Web s'affichera ensuite sur l'écran.

Pour accéder à Navigateur, appuyez sur le bouton  et sélectionnez la source **Navigateur**.

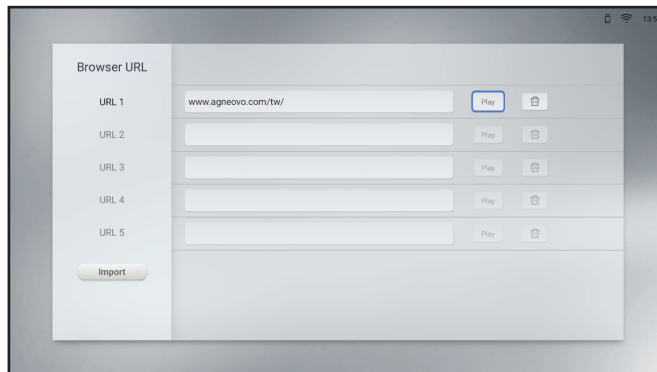

### 4.4.1 Ajouter et gérer des URLs

Pour ajouter des URLs, faites comme suit :

- 1 Sélectionnez l'URL de un à cinq.
- 2 Saisissez l'adresse du site web.
- 3 Sélectionnez **Lecture** pour ouvrir le site web.
- 4 Sélectionnez  pour supprimer l'adresse du site Web.
- 5 Sélectionnez **IMPORTER** pour importer jusqu'à cinq adresses de sites Web à partir d'un stockage USB. Assurez-vous que le stockage USB est branché sur l'écran LCD.



# MENU MULTIMÉDIA

## Remarque :

- ◆ Pour importer les adresses de sites Web, enregistrez les adresses dans le fichier TXT au format suivant et nommez le fichier browser\_url.txt (sans crochets) :

```
<website 1>  
<%%!!&&@@>  
<website 2>  
<%%!!&&@@>  
<website 3>  
<%%!!&&@@>  
<website 4>  
<%%!!&&@@>  
<website 5>  
<%%!!&&@@>
```

Par exemple :

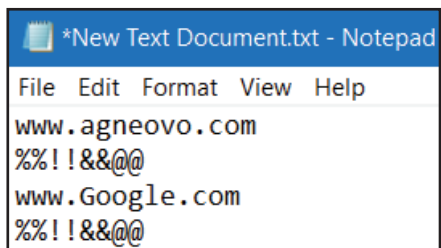

# MENU MULTIMÉDIA

## 4.5 Partage d'écran

Utilisez Partage d'écran pour copier l'écran de votre iPhone, Windows, MAC ou Android sans fil sur l'écran LCD.

Pour accéder à Partage d'écran, appuyez sur le bouton  et sélectionnez la source **Partage d'écran**. La page de lancement s'affiche :

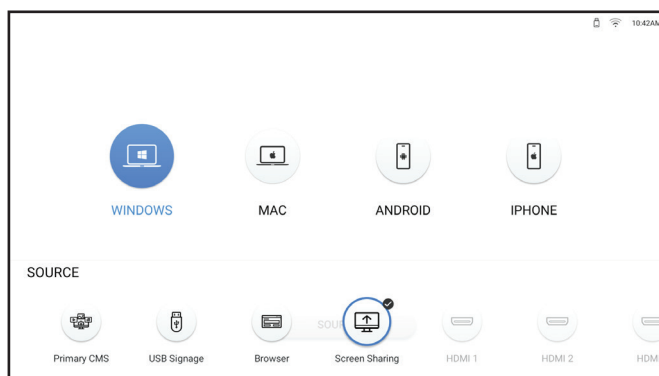

- 1 Assurez-vous que l'écran LCD est connecté au Wi-Fi. Pour plus d'informations sur la connexion de l'écran LCD au Wi-Fi, veuillez consulter page 53.
- 2 Connectez votre iPhone, Windows, MAC ou Android au même réseau Wi-Fi que l'écran LCD.
- 3 Sélectionnez l'appareil que vous voulez mettre en miroir sur l'écran LCD dans la page du lanceur et commencez la mise en miroir.

Dans **Windows** :

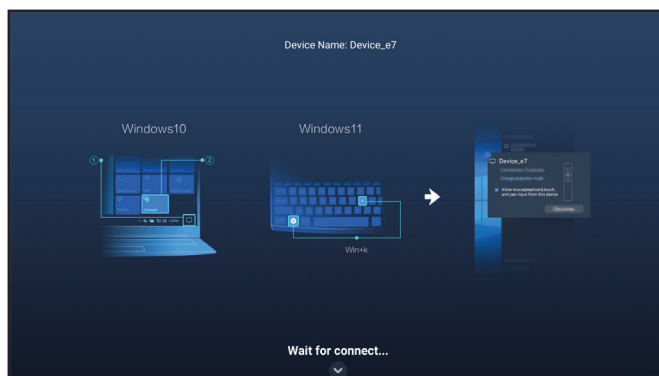

a) Connectez l'écran LCD.

—Dans Windows 10, cliquez sur l'icône de notification dans la barre des tâches. Puis cliquez sur **Connecter** > Nom de l'écran LCD. Par exemple, NSD 3\_xx où « xx » sont des nombres aléatoires.

—Dans Windows 11, appuyez sur les touches **Win+K** du clavier et recherchez les écrans LCD à proximité. Puis cliquez sur le nom de l'écran LCD. Par exemple, NSD 3\_xx où « xx » sont des symboles aléatoires.

b) Appuyez sur le bouton  et sélectionnez le mode de connexion, soit **Mode PPT** (faible latence, synchronisation élevée), soit **Mode vidéo** (priorité à la fluidité).

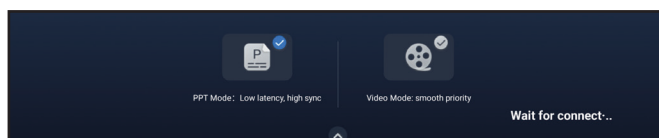

# MENU MULTIMÉDIA

Dans **MAC** :

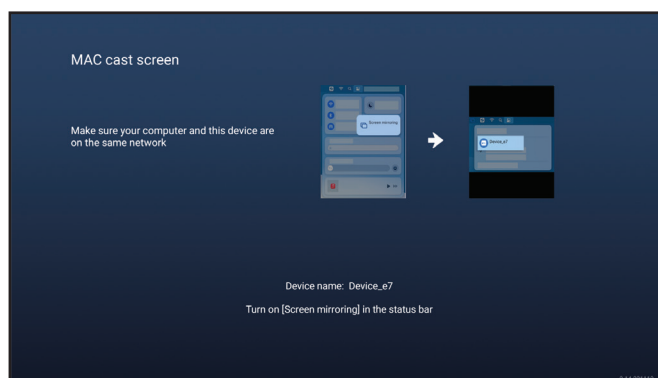

Activez la fonction de mise en miroir de l'écran dans la barre d'état et cliquez sur le nom de l'écran LCD.

Par exemple, NSD 3\_xx où « xx » sont des nombres aléatoires.

Dans **Android** :

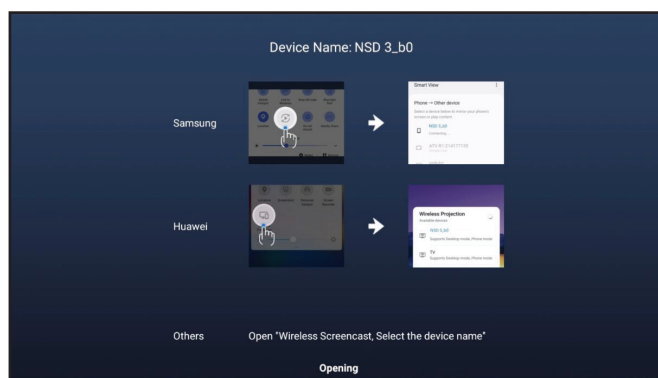

Balayez vers le bas depuis le haut de l'écran pour ouvrir la barre d'état. Appuyez ensuite sur la fonction de diffusion sans fil et appuyez sur le nom de l'écran LCD. Par exemple, NSD 3\_xx où « xx » sont des nombres aléatoires.

Dans un **iPhone** :

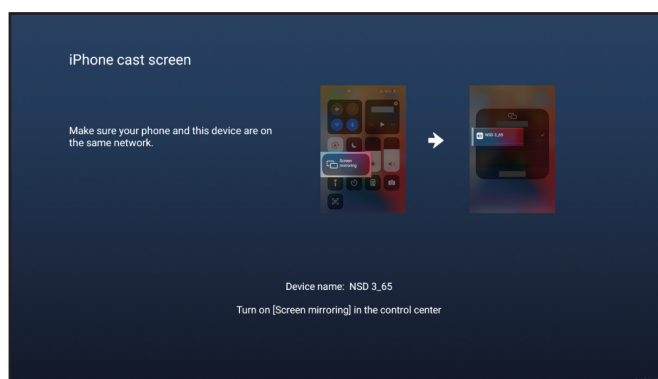

Balayez vers le bas depuis le haut de l'écran pour ouvrir le Centre de contrôle. Appuyez ensuite sur la fonction de mise en miroir de l'écran et appuyez sur le nom de l'écran LCD. Par exemple, NSD 3\_xx où « xx » sont des nombres aléatoires.

- Changez le nom de l'appareil, de « NSD 3\_xx » à n'importe quel autre nom. Veuillez noter que « xx » sont des nombres aléatoires qui ne peuvent pas être modifiés. Pour changer le nom de l'appareil, veuillez consulter page 56.

# MENU MULTIMÉDIA

## 4.6 Gestionnaire d'applications

Dans la page Toutes les apps, vous pouvez ouvrir, installer et désinstaller des applications.

Pour accéder à la page Toutes les apps, appuyez sur le bouton  et sélectionnez la source **Apps**.

La page Toutes les apps s'affiche :

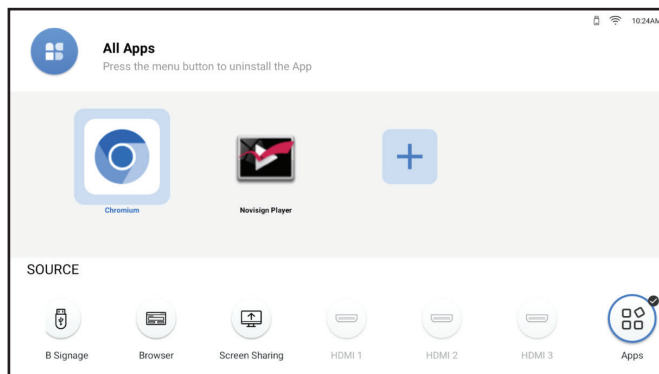

Pour ouvrir une application, sélectionnez l'application et appuyez sur **OK**.

### 4.6.1 Installer des applications

Pour installer d'autres applications, faites comme suit :

- 1 Téléchargez l'application sur votre ordinateur et enregistrez le fichier APK sur votre stockage USB.
- 2 Connectez le stockage USB contenant le fichier APK à l'écran LCD.
- 3 Sélectionnez  et appuyez sur **OK**.
- 4 Sélectionnez l'application que vous voulez installer et appuyez sur **OK**.  
Lorsque l'installation est terminée, l'icône de l'application apparaîtra dans la page Toutes les apps.

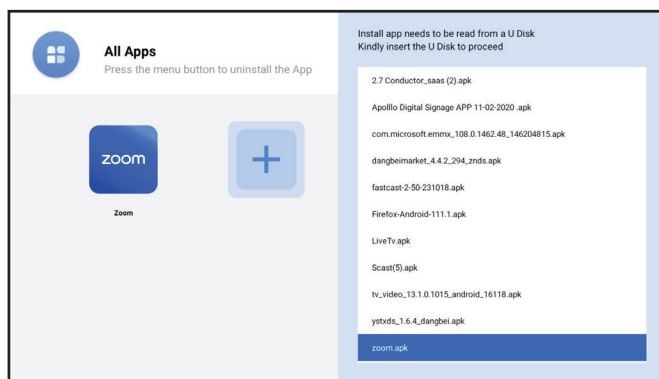

#### Remarque :

- ◆ Si le fichier APK ne peut pas être installé correctement, veuillez vérifier les points suivants :
  - a) La version de l'APK est la bonne.
  - b) Le verrouillage de restriction d'installation des applications n'est pas activé. S'il est activé, désactivez-le dans le menu Paramètres > Sécurité. Veuillez consulter page 62.

# MENU MULTIMÉDIA

## 4.6.2 Désinstaller des applications

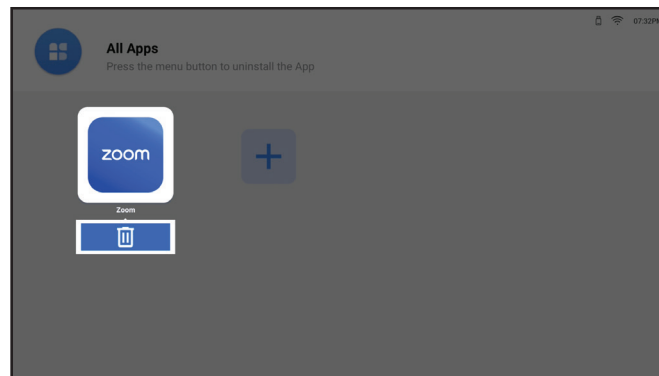

Pour désinstaller une application, sélectionnez l'application et appuyez sur ☰ . Dans la page de suppression, appuyez sur **OK**.

Page de suppression

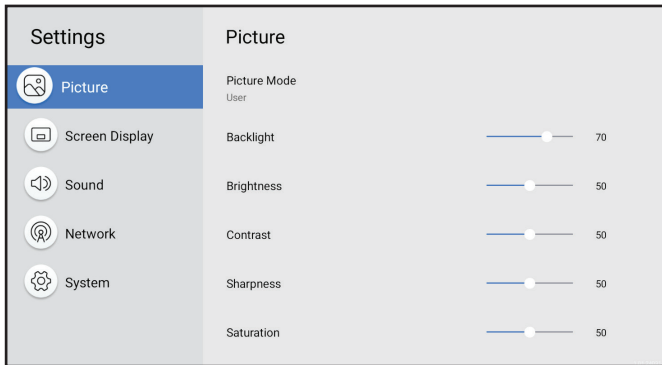

# CHAPITRE 5 : RÉGLAGE DES PARAMÈTRES

## 5.1 Menu Paramètres

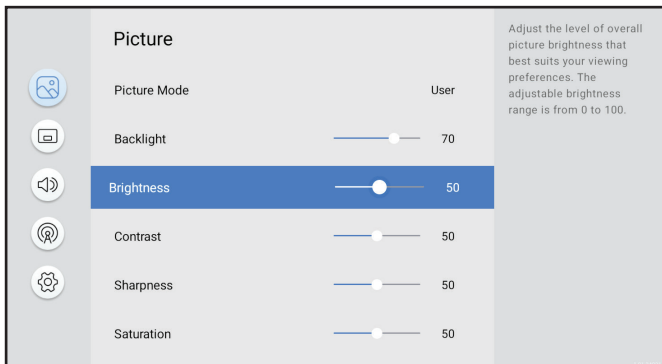
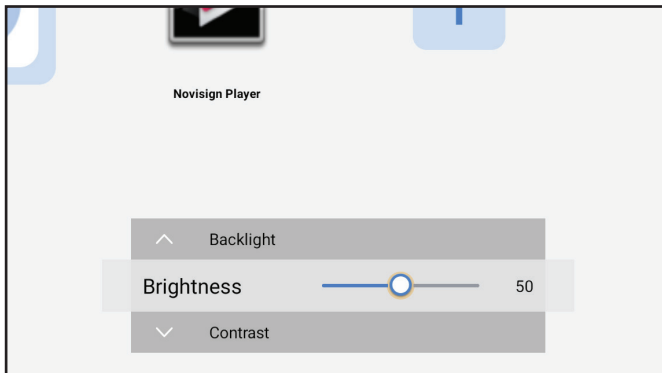
#	Navigation dans le menu	Opération
1	<p>Affiche le menu Image.</p> 	<p>Appuyez sur le bouton .</p>
2	<p>Ouvre le sous-menu.</p> 	<ol style="list-style-type: none"><li>1 Appuyez sur le bouton <math>\wedge</math> ou <math>\vee</math> pour sélectionner l'élément du menu principal.</li><li>2 Appuyez sur le bouton <math>\rangle</math> ou <b>OK</b> pour ouvrir le sous-menu.</li><li>3 Appuyez sur le bouton <math>\wedge</math> ou <math>\vee</math> pour sélectionner un élément dans le sous-menu.</li><li>4 Appuyez sur le bouton <b>OK</b> pour accéder au mode de réglage.</li></ol>
3	<p>Ajuste les paramètres. Par exemple, pour ajuster la luminosité :</p> 	<ul style="list-style-type: none"><li>• Appuyez sur le bouton <math>\langle</math>, ou <math>\rangle</math> pour ajuster la valeur.</li><li>• Appuyez sur le bouton <math>\wedge</math> ou <math>\vee</math> pour sélectionner le paramètre. Puis appuyez sur le bouton <b>OK</b> pour confirmer.</li></ul>
4	<p>Ferme le menu Paramètres.</p>	<p>Attendez jusqu'à ce que le menu Paramètres disparaisse automatiquement (environ 30 secondes) ou appuyez sur le bouton <math>\leftarrow</math> (plusieurs fois si nécessaire).</p>

# RÉGLAGE DES PARAMÈTRES

Lorsque vous modifiez des réglages, tous les changements seront automatiquement enregistrés lorsque vous :

- Passe à un autre menu.
- Fermez le menu Paramètres.
- Attendez jusqu'à ce que le menu Paramètres se ferme automatiquement.

## Remarque :

- ♦ La disponibilité de certaines options du menu dépend du signal de la source d'entrée et du réglage sélectionné. Si le menu n'est pas disponible, il sera désactivé et grisé.

### 5.1.1 Structure du menu Paramètres

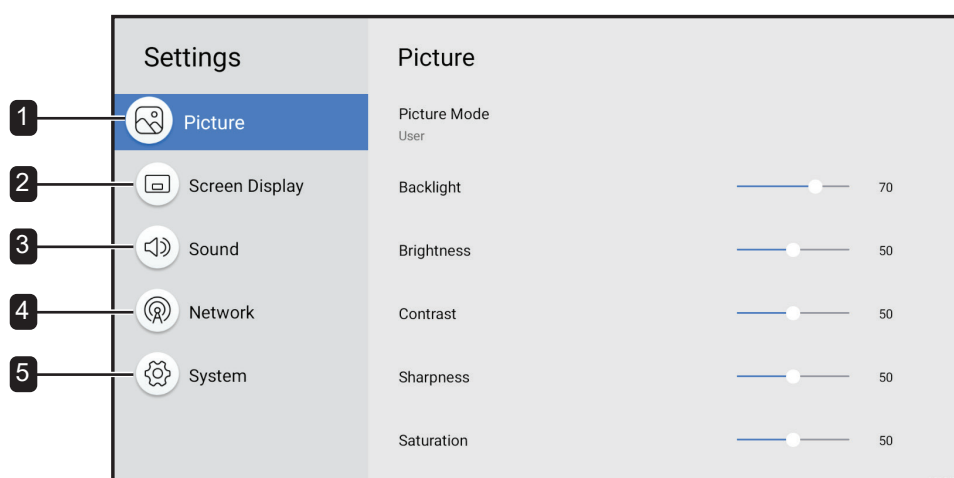

Menu principal	Sous-menu	Remarques
1. Image	<ul style="list-style-type: none"> <li>• Mode Image</li> <li>• Rétroéclairage</li> <li>• Luminosité</li> <li>• Contraste</li> <li>• Netteté</li> <li>• Saturation</li> <li>• Température des couleurs</li> <li>• Contrôle des couleurs</li> <li>• Gamme de couleurs</li> <li>• Réinitialiser l'image</li> </ul>	Voir page 46.
2. Affichage à l'écran	<ul style="list-style-type: none"> <li>• Orientation de l'affichage</li> <li>• Rapport L/H</li> <li>• Affichage échelle USB</li> <li>• Langue</li> <li>• Version HDMI</li> <li>• Réglages avancés</li> <li>• Programmation de l'entrée</li> <li>• CMS principal</li> </ul>	Voir page 47.

# RÉGLAGE DES PARAMÈTRES

Menu principal	Sous-menu	Remarques
3. Son	<ul style="list-style-type: none"><li>• Mode de son</li><li>• Balance</li><li>• Égalisateur</li><li>• Réinitialiser le son</li></ul>	Voir page 51.
4. Réseau	<ul style="list-style-type: none"><li>• Type de réseau</li><li>• Wi-Fi</li></ul>	Voir page 52.
5. Système	<ul style="list-style-type: none"><li>• Information</li><li>• Commencer l'installation</li><li>• Date et heure</li><li>• Gestion de l'alimentation</li><li>• Anti-Brûlure</li><li>• Sécurité</li><li>• Paramètres de connexion PC</li><li>• Application</li><li>• Logo personnalisé &amp; vidéo</li><li>• Mise à jour du système</li><li>• Réinitialiser le système</li></ul>	Voir page 56.









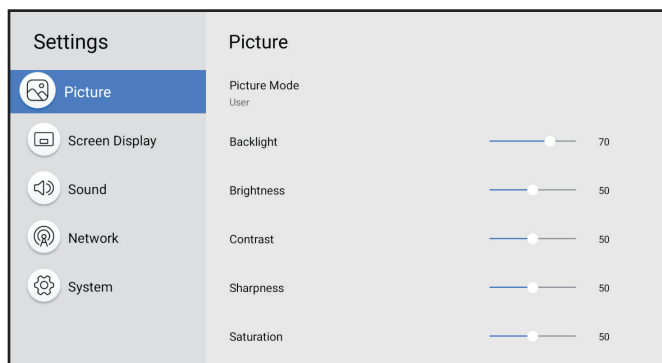



# RÉGLAGE DES PARAMÈTRES

## 5.2 Configuration des paramètres

### 5.2.1 Menu Image



- 1 Appuyez sur le bouton  .  
Le menu Image s'ouvre automatiquement.
- 2 Appuyez sur le bouton  ou **OK** pour ouvrir le sous-menu.
- 3 Appuyez sur le bouton  ou  pour sélectionner un élément dans le sous-menu.
- 4 Appuyez sur le bouton **OK** pour accéder au mode de réglage.

Élément	Fonction	Opération	Plage
Mode Image	Sélectionne la meilleure option de qualité d'image en fonction du scénario d'utilisation.	<ol style="list-style-type: none"> <li>1 Appuyez sur le bouton  ou  pour sélectionner le paramètre.</li> <li>2 Appuyez sur le bouton <b>OK</b> pour confirmer.</li> </ol>	Standard Vif Film Moniteur Utilisateur
Rétroéclairage	Ajuste le niveau de luminosité du rétroéclairage qui convient le mieux à vos préférences de visualisation.	Appuyez sur le bouton  ou  pour ajuster la valeur.	0 à 100
Luminosité	Ajuste le niveau de luminosité générale de l'image qui convient le mieux à vos préférences de visualisation. <b>Remarque :</b> Cet élément ne peut être ajusté que si Mode d'image est réglé sur <b>Personnalisé</b> .	<b>Remarque :</b> En mode de réglage, appuyez sur le bouton  ou  et ajustez ensuite le rétroéclairage, la luminosité, le contraste, la netteté et la saturation (si nécessaire).	0 à 100
Contraste	Ajuste le niveau de contraste global de l'image qui convient le mieux à vos préférences de visualisation. <b>Remarque :</b> Cet élément ne peut être ajusté que si Mode d'image est réglé sur <b>Personnalisé</b> .		0 à 100
Netteté	Ajuste le niveau de netteté générale de l'image qui convient le mieux à vos préférences de visualisation. <b>Remarque :</b> Cet élément ne peut être ajusté que si Mode d'image est réglé sur <b>Personnalisé</b> .		0 à 100
Saturation	Ajuste le niveau de saturation globale de l'image qui convient le mieux à vos préférences de visualisation. <b>Remarque :</b> Cet élément ne peut être ajusté que si Mode d'image est réglé sur <b>Personnalisé</b> .		0 à 100

# RÉGLAGE DES PARAMÈTRES

Élément	Fonction	Opération	Plage
Température des couleurs	Sélectionne la température des couleurs qui convient le mieux à vos préférences de visualisation. <b>Remarque :</b> Cet élément ne peut être ajusté que si Mode d'image est réglé sur <b>Personnalisé</b> .	<ol style="list-style-type: none"> <li>1 Appuyez sur le bouton <math>\wedge</math> ou <math>\vee</math> pour sélectionner le paramètre.</li> <li>2 Appuyez sur le bouton <b>OK</b> pour confirmer.</li> </ol>	Native Chaud Froid Utilisateur
Contrôle des couleurs	Sélectionne la couleur RVB qui convient le mieux à vos préférences de visualisation. <b>Remarque :</b> Cet élément ne peut être ajusté que si Mode d'image est réglé sur <b>Personnalisé</b> .	<ol style="list-style-type: none"> <li>1 Appuyez sur le bouton <math>\wedge</math> ou <math>\vee</math> pour sélectionner l'élément (R, V ou B).</li> <li>2 Appuyez sur le bouton <math>\langle</math> ou <math>\rangle</math> pour ajuster la valeur.</li> </ol>	0 à 255
Gamme de couleurs	Ajuste les niveaux de noir et de blanc pour la source vidéo.	<ol style="list-style-type: none"> <li>1 Appuyez sur le bouton <math>\wedge</math> ou <math>\vee</math> pour sélectionner le paramètre.</li> <li>2 Appuyez sur le bouton <b>OK</b> pour confirmer.</li> </ol>	AUTO Complète LIMITÉ
Réinitialiser l'image	Réinitialise tous les paramètres du menu Image aux valeurs par défaut.	<ol style="list-style-type: none"> <li>1 Appuyez sur le bouton <math>\langle</math> ou <math>\rangle</math> pour sélectionner l'onglet « Oui » ou « Non » .</li> <li>2 Appuyez sur le bouton <b>OK</b> pour confirmer.</li> </ol>	N/A

## 5.2.2 Menu Affichage de l'écran

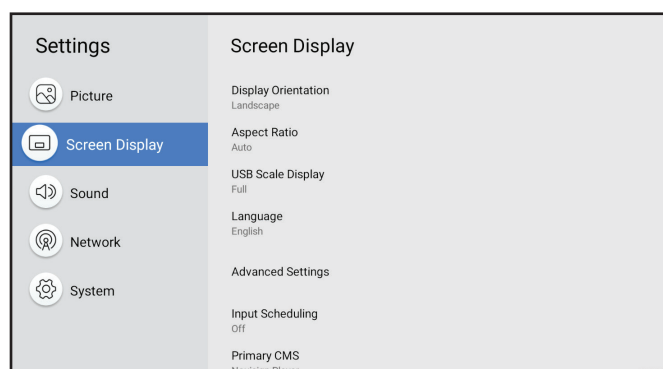

- 1 Appuyez sur le bouton  $\odot$  .
- 2 Appuyez sur le bouton  $\wedge$  ou  $\vee$  pour sélectionner le menu Affichage de l'écran.
- 3 Appuyez sur le bouton  $\rangle$  ou **OK** pour ouvrir le sous-menu.
- 4 Appuyez sur le bouton  $\wedge$  ou  $\vee$  pour sélectionner un élément dans le sous-menu.
- 5 Appuyez sur le bouton **OK** pour accéder au mode de réglage.

Élément	Fonction	Opération	Plage
Orientation de l'affichage	Choisissez si l'écran doit être affiché en orientation paysage ou portrait. <b>Remarque :</b> Cet élément n'est pas pris en charge si la source est HDMI.	<ol style="list-style-type: none"> <li>1 Appuyez sur le bouton <math>\wedge</math> ou <math>\vee</math> pour sélectionner le paramètre.</li> <li>2 Appuyez sur le bouton <b>OK</b> pour confirmer.</li> </ol>	Paysage Portrait
Rapport L/H	Sélectionne le rapport L/H de l'image qui convient le mieux à l'environnement de visualisation. <b>Remarque :</b> Cet élément n'est disponible qu'avec la source HDMI.	<ol style="list-style-type: none"> <li>1 Appuyez sur le bouton <math>\wedge</math> ou <math>\vee</math> pour sélectionner le paramètre.</li> <li>2 Appuyez sur le bouton <b>OK</b> pour confirmer.</li> </ol>	Auto 16:9 4:3

# RÉGLAGE DES PARAMÈTRES

Élément	Fonction	Opération	Plage
Affichage échelle USB	Sélectionne l'affichage de l'échelle USB qui convient le mieux à l'environnement de visualisation. <b>Remarque :</b> Cet élément n'est disponible qu'avec la source Signalisation USB.	<ol style="list-style-type: none"> <li>1 Appuyez sur le bouton <math>\wedge</math> ou <math>\vee</math> pour sélectionner le paramètre.</li> <li>2 Appuyez sur le bouton <b>OK</b> pour confirmer.</li> </ol>	Complète Échelle
Langue	Sélectionne la langue de l'interface.		English Deutsch Українська Italiano Español/ Français Русский Polski Dutch Magyar nyelv Dansk Čeština العربية Türkçe 繁體中文
Version HDMI	Choisit la version HDMI.		HDMI 1.4 (NSD-3203/ NSD-4303 / NSD-5503 / NSD-6503) HDMI 2.0 (NSD-4303 / NSD-5503 / NSD-6503)

# RÉGLAGE DES PARAMÈTRES

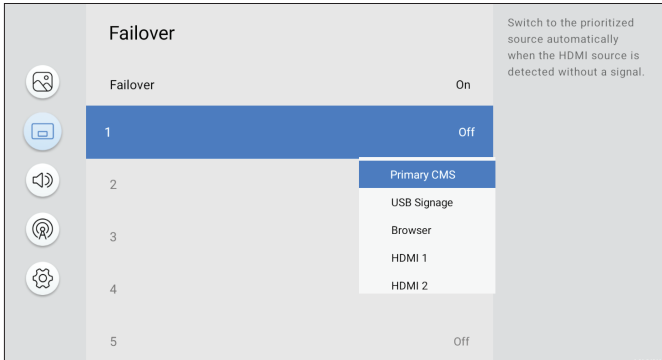
Élément	Fonction	Opération	Plage
Paramètres avancés	Configure les paramètres avancés du signal source.	N/A	Détection de la source Source au démarrage
	<b>Détection de la source</b> : Bascule vers une source HDMI active lorsque l'appareil source principal est déconnecté.	<ol style="list-style-type: none"> <li>1 Appuyez sur le bouton <math>\wedge</math> ou <math>\vee</math> pour sélectionner un élément dans le sous-menu.</li> <li>2 Appuyez sur le bouton <b>OK</b> pour confirmer.</li> </ol>	Désactivé Activé
	<b>Basculement</b> : Passez automatiquement à la source prioritaire lorsque la source HDMI est détectée sans signal.	<ol style="list-style-type: none"> <li>3 Appuyez sur le bouton <math>\wedge</math> ou <math>\vee</math> pour sélectionner le paramètre.</li> <li>4 Appuyez sur le bouton <b>OK</b> pour confirmer.</li> </ol>	Désactivé Activé
 <p>Remarque : Les fonctions de détection de source et de basculement sont en conflit. Si les utilisateurs activent la détection de source, le basculement ne fonctionnera pas, et vice versa.</p>			
	<b>Source au démarrage</b> : Sélectionne la source du signal lors du redémarrage de l'écran LCD.	<ol style="list-style-type: none"> <li>1 Appuyez sur le bouton <math>\wedge</math> ou <math>\vee</math> pour sélectionner un élément dans le sous-menu.</li> <li>2 Appuyez sur le bouton <b>OK</b> pour confirmer.</li> <li>3 Appuyez sur le bouton <math>\wedge</math> ou <math>\vee</math> pour sélectionner le paramètre.</li> <li>4 Appuyez sur le bouton <b>OK</b> pour confirmer.</li> </ol>	CMS principal Signalisation USB Navigateur Partage d'écran HDMI 1 HDMI 2 HDMI 3 Apps

# RÉGLAGE DES PARAMÈTRES

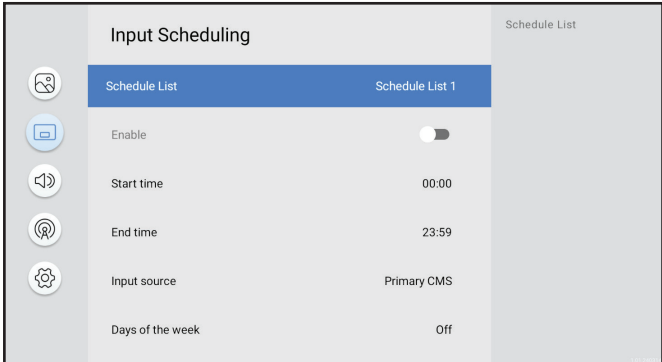
Élément	Fonction	Opération	Plage
Programmation de l'entrée	Programme la lecture d'une source de signal spécifique à l'heure indiquée selon vos préférences.	N/A	Désactivé Programmation de l'entrée
			
	<p><b>Liste de programmation :</b> Sélectionne la liste de programmation.</p>	<ol style="list-style-type: none"> <li>1 Appuyez sur le bouton <math>\wedge</math> ou <math>\vee</math> pour sélectionner un élément dans le sous-menu.</li> <li>2 Appuyez sur le bouton <b>OK</b> pour confirmer.</li> <li>3 Appuyez sur le bouton <math>\wedge</math> ou <math>\vee</math> pour sélectionner le paramètre.</li> <li>4 Appuyez sur le bouton <b>OK</b> pour confirmer.</li> </ol>	<p>Liste des programmation 1 Liste des programmation 2 Liste des programmation 3 Liste des programmation 4 Liste des programmation 5 Liste des programmation 6 Liste des programmation 7</p>
	<p><b>Activer :</b> Active ou désactive la programmation. <b>Remarque :</b> Cet élément n'est disponible que si la programmation est active.</p>	<ol style="list-style-type: none"> <li>1 Appuyez sur le bouton <math>\wedge</math> ou <math>\vee</math> pour sélectionner un élément dans le sous-menu.</li> <li>2 Appuyez sur le bouton <b>OK</b> pour confirmer.</li> <li>3 Appuyez sur le bouton <math>\wedge</math> ou <math>\vee</math> pour sélectionner un élément.</li> <li>4 Appuyez sur le bouton <b>OK</b> pour activer ou désactiver la fonction.</li> </ol>	<p>Activé Désactivé</p>
	<p><b>Heure de début :</b> Sélectionne l'heure de début de la programmation.</p>	<ol style="list-style-type: none"> <li>1 Appuyez sur le bouton <math>\wedge</math> ou <math>\vee</math> pour sélectionner un élément dans le sous-menu.</li> </ol>	<p>00~23 (heures) 00~59 (minutes)</p>
	<p><b>Heure de fin :</b> Sélectionne l'heure de fin de la programmation.</p>	<ol style="list-style-type: none"> <li>2 Appuyez sur le bouton <b>OK</b> pour confirmer.</li> <li>3 Appuyez sur le bouton <math>\wedge</math> ou <math>\vee</math> pour sélectionner l'heure.</li> <li>4 Appuyez sur le bouton <math>\&gt;</math>.</li> <li>5 Appuyez sur le bouton <math>\wedge</math> ou <math>\vee</math> pour sélectionner les minutes.</li> </ol>	
	<p><b>Source d'entrée :</b> Sélectionne la source d'entrée.</p>	<ol style="list-style-type: none"> <li>1 Appuyez sur le bouton <math>\wedge</math> ou <math>\vee</math> pour sélectionner un élément dans le sous-menu.</li> <li>2 Appuyez sur le bouton <b>OK</b> pour confirmer.</li> <li>3 Appuyez sur le bouton <math>\wedge</math> ou <math>\vee</math> pour sélectionner le paramètre.</li> <li>4 Appuyez sur le bouton <b>OK</b> pour confirmer.</li> </ol>	<p>CMS principal Signalisation USB Navigateur HDMI 1 HDMI 2 HDMI 3</p>

# RÉGLAGE DES PARAMÈTRES

Élément	Fonction	Opération	Plage
Programmation de l'entrée	<p><b>Jours de la semaine</b> : Sélectionne les jours de la semaine où la programmation doit s'activer.</p> <p><b>Remarque</b> : Si vous réglez les jours de la semaine sur <b>Manuel</b>, cochez la case à côté du/des jours où la programmation est active.</p>	<ol style="list-style-type: none"> <li>1 Appuyez sur le bouton <math>\wedge</math> ou <math>\vee</math> pour sélectionner un élément dans le sous-menu.</li> <li>2 Appuyez sur le bouton <b>OK</b> pour confirmer.</li> <li>3 Appuyez sur le bouton <math>\wedge</math> ou <math>\vee</math> pour sélectionner le paramètre.</li> <li>4 Appuyez sur le bouton <b>OK</b> pour confirmer.</li> </ol>	Désactivé Tous les jours Lun~Ven Lun~Sam Sam~Dim Manuel
	<p><b>Répétition hebdomadaire</b> : Active ou désactive la répétition hebdomadaire de la programmation.</p>	<ol style="list-style-type: none"> <li>1 Appuyez sur le bouton <math>\wedge</math> ou <math>\vee</math> pour sélectionner un élément dans le sous-menu.</li> <li>2 Appuyez sur le bouton <b>OK</b> pour confirmer.</li> <li>3 Appuyez sur le bouton <math>\wedge</math> ou <math>\vee</math> pour sélectionner un élément.</li> <li>4 Appuyez sur le bouton <b>OK</b> pour activer ou désactiver la fonction.</li> </ol>	Activé Désactivé
CMS principal	Sélectionne le système de gestion de contenu que vous utilisez principalement. La source de CMS principal change en fonction de ce paramètre.	<ol style="list-style-type: none"> <li>1 Appuyez sur le bouton <math>\wedge</math> ou <math>\vee</math> pour sélectionner le paramètre.</li> <li>2 Appuyez sur le bouton <b>OK</b> pour confirmer.</li> </ol>	Lecteur Novisign Autres applications installées

## 5.2.3 Menu Son

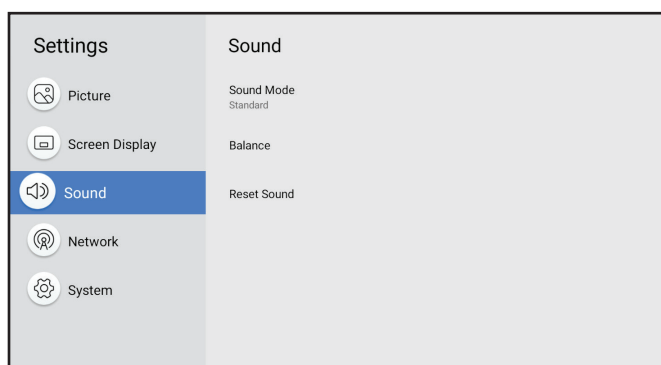

- 1 Appuyez sur le bouton  $\odot$ .
- 2 Appuyez sur le bouton  $\wedge$  ou  $\vee$  pour sélectionner le menu Son.
- 3 Appuyez sur le bouton  $\rangle$  ou **OK** pour ouvrir le sous-menu.
- 4 Appuyez sur le bouton  $\wedge$  ou  $\vee$  pour sélectionner un élément dans le sous-menu.
- 5 Appuyez sur le bouton **OK** pour accéder au mode de réglage.





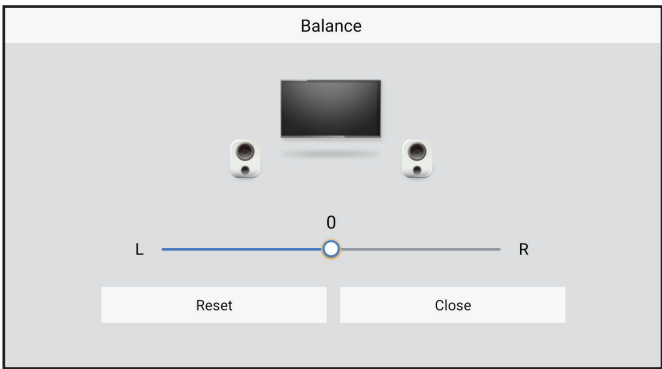

Élément	Fonction	Opération	Plage
Menu Audio	Sélectionne le mode de son qui convient le mieux à votre environnement audio.	<ol style="list-style-type: none"> <li>1 Appuyez sur le bouton <math>\wedge</math> ou <math>\vee</math> pour sélectionner le paramètre.</li> <li>2 Appuyez sur le bouton <b>OK</b> pour confirmer.</li> </ol>	Standard Musique Film Utilisateur

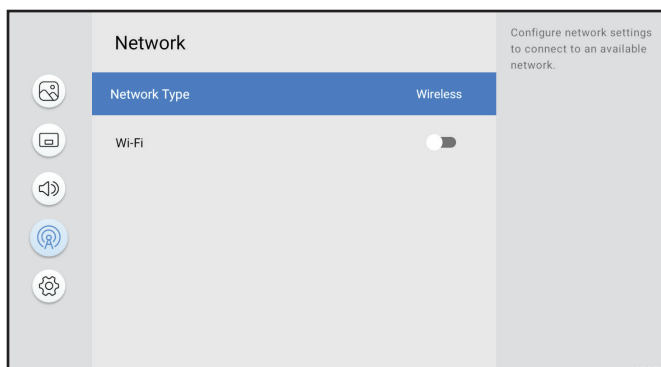











# RÉGLAGE DES PARAMÈTRES

Élément	Fonction	Opération	Plage
Balance	Ajuste les niveaux de volume des haut-parleurs pour optimiser la balance sonore.	Appuyez sur le bouton < ou > pour ajuster la valeur.	G~0~D
			
	<p><b>Réinitialiser</b> : Réinitialise les paramètres de la balance aux valeurs par défaut.</p> <p><b>Fermer</b> : Ferme le menu de réglage de la balance.</p>	<p>1 Appuyez sur le bouton ∨, &lt;, ou &gt; pour sélectionner l'onglet « Réinitialiser ».</p> <p>2 Appuyez sur le bouton <b>OK</b> pour confirmer.</p>	<p>N/A</p> <p>N/A</p>
Égalisateur	Ajuste l'égaliseur pour personnaliser le volume et le pitch, et améliorer la richesse de la sortie sonore. <b>Remarque</b> : Cet élément n'est disponible que si le Mode de son est réglé sur <b>Personnalisé</b> .	<p>1 Appuyez sur le bouton ∧ ou ∨ pour ajuster la valeur.</p> <p>2 Appuyez sur le bouton &lt; ou &gt; pour passer à la fréquence suivante de réglage du son.</p> <p><b>Remarque</b> : Vous pouvez régler la fréquence du son sur 100Hz, 200Hz, 500Hz, 1kHz et 2kHz.</p>	-10~10
	<p><b>Réinitialiser</b> : Réinitialise les paramètres de l'égalisateur aux valeurs par défaut.</p>	<p>1 Appuyez sur le bouton ∨, &lt;, ou &gt; pour sélectionner l'onglet « Réinitialiser ».</p> <p>2 Appuyez sur le bouton <b>OK</b> pour confirmer.</p>	N/A
	<p><b>Fermer</b> : Ferme le menu de réglage de l'égalisateur.</p>		N/A
Réinitialiser le son	Restaure tous les paramètres de son aux valeurs par défaut.	<p>1 Appuyez sur le bouton &lt; ou &gt; pour sélectionner « Oui » ou « Non » .</p> <p>2 Appuyez sur le bouton <b>OK</b> pour confirmer.</p>	N/A

# RÉGLAGE DES PARAMÈTRES



- 1 Appuyez sur le bouton .
- 2 Appuyez sur le bouton  ou  pour sélectionner le menu Réseau.
- 3 Appuyez sur le bouton  ou **OK** pour ouvrir le sous-menu.
- 4 Appuyez sur le bouton  ou  pour sélectionner un élément dans le sous-menu.
- 5 Appuyez sur le bouton **OK** pour accéder au mode de réglage.

Élément	Fonction	Opération	Plage
Type de réseau	Configure les paramètres de réseau pour connecter à un réseau disponible.	<ol style="list-style-type: none"> <li>1 Appuyez sur le bouton  ou  pour sélectionner le paramètre.</li> <li>2 Appuyez sur le bouton <b>OK</b> pour confirmer.</li> </ol>	Sans fil Câble LAN
Wi-Fi	<p>Active la fonction Wi-Fi et configure les paramètres de réseau pour connecter à un réseau Wi-Fi disponible.</p> <p><b>Remarque :</b> Cet élément n'est disponible que si le Type de réseau est réglé sur <b>Sans fil</b>.</p>	<ol style="list-style-type: none"> <li>1 Appuyez sur le bouton  ou  pour sélectionner le réseau Wi-Fi auquel vous voulez le connecter.</li> <li>2 Appuyez sur le bouton <b>OK</b>.</li> <li>3 Saisissez le mot de passe (si nécessaire).</li> <li>4 Appuyez sur le bouton  ou  pour sélectionner l'onglet « Connecter ».</li> </ol> <p><b>Remarque :</b> Pour déconnecter du réseau Wi-Fi, appuyez sur le bouton  ou  pour sélectionner le réseau Wi-Fi, puis appuyez sur le bouton <b>OK</b>. Appuyez à nouveau sur le bouton  ou  pour sélectionner <b>Oublier le réseau</b>. Appuyez sur le bouton  ou  pour sélectionner l'onglet « OK » puis appuyez sur le bouton <b>OK</b> pour confirmer.</p>	N/A

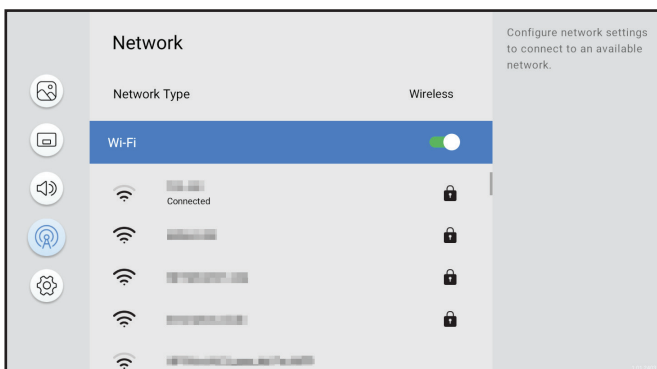



# RÉGLAGE DES PARAMÈTRES

Élément	Fonction	Opération	Plage
Connecté/ Non connecté	Affiche l'état de la connexion LAN. <b>Remarque :</b> <ul style="list-style-type: none"> <li>Cet élément n'est disponible que si le Type de réseau est réglé sur <b>Câble LAN</b>.</li> <li>Si le câble RJ45 est connecté à l'écran LCD et que les paramètres IP sont configurés correctement, alors cet élément peut être dans l'état « Non connecté » car Verrouillage LAN est activé dans le menu Système &gt; Sécurité. Désactive le Verrouillage LAN.</li> </ul>	N/A	N/A
Paramètres IP	Configure les paramètres de connexion LAN.	<ol style="list-style-type: none"> <li>Appuyez sur le bouton <math>\wedge</math> ou <math>\vee</math> pour sélectionner le paramètre.</li> <li>Appuyez sur le bouton <b>OK</b>.</li> </ol>	N/A
	<b>Paramètre IP</b> : Sélectionne le type de réseau.	<ol style="list-style-type: none"> <li>Appuyez sur le bouton <math>\wedge</math> ou <math>\vee</math> pour sélectionner le paramètre.</li> <li>Appuyez sur le bouton <b>OK</b>.</li> </ol>	DHCP Statique
	<b>Adresse IP</b> : Définit l'adresse IP.	<ol style="list-style-type: none"> <li>Entrez le premier segment de l'adresse.</li> <li>Appuyez sur le bouton <math>\langle</math> ou <math>\rangle</math>.</li> <li>Entrez le segment suivant de l'adresse.</li> <li>Répétez les étapes 2~3 jusqu'à ce que les quatre segments de l'adresse ont été entré.</li> <li>Appuyez sur le bouton <math>\langle</math> ou <math>\rangle</math> pour sélectionner l'onglet « OK ».</li> <li>Appuyez sur le bouton <b>OK</b> pour confirmer.</li> </ol>	0~255







# RÉGLAGE DES PARAMÈTRES

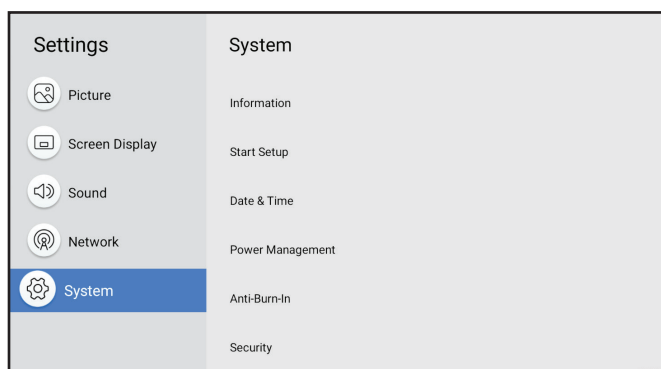





Élément	Fonction	Opération	Plage
Paramètres IP	<b>Passerelle</b> : Définit l'adresse de la passerelle.	<ol style="list-style-type: none"> <li>1 Entrez le premier segment de l'adresse.</li> <li>2 Appuyez sur le bouton &lt; ou &gt;.</li> <li>3 Entrez le segment suivant de l'adresse.</li> <li>4 Répétez les étapes 2~3 jusqu'à ce que les quatre segments de l'adresse ont été entré.</li> <li>5 Appuyez sur le bouton &lt; ou &gt; pour sélectionner l'onglet « OK ».</li> <li>6 Appuyez sur le bouton <b>OK</b> pour confirmer.</li> </ol>	0~255
	<b>Masque de sous-réseau</b> : Définit le masque de sous-réseau.	<ol style="list-style-type: none"> <li>1 Entrez le premier segment de l'adresse.</li> <li>2 Appuyez sur le bouton &lt; ou &gt;.</li> <li>3 Entrez le segment suivant de l'adresse.</li> <li>4 Répétez les étapes 2~3 jusqu'à ce que les quatre segments de l'adresse ont été entré.</li> <li>5 Appuyez sur le bouton &lt; ou &gt; pour sélectionner l'onglet « OK ».</li> <li>6 Appuyez sur le bouton <b>OK</b> pour confirmer.</li> </ol>	0~255
	<b>DNS 1/DNS 2</b> : Définit l'adresse DNS 1 & DNS 2.	<ol style="list-style-type: none"> <li>1 Entrez le premier segment de l'adresse.</li> <li>2 Appuyez sur le bouton &lt; ou &gt;.</li> <li>3 Entrez le segment suivant de l'adresse.</li> <li>4 Répétez les étapes 2~3 jusqu'à ce que les quatre segments de l'adresse ont été entré.</li> <li>5 Appuyez sur le bouton &lt; ou &gt; pour sélectionner l'onglet « OK ».</li> <li>6 Appuyez sur le bouton <b>OK</b> pour confirmer.</li> </ol>	0~255
	<b>OK/Annuler</b> : Confirme ou annule les paramètres IP respectivement.	<ol style="list-style-type: none"> <li>1 Appuyez sur le bouton &lt; ou &gt; pour sélectionner l'onglet « OK » ou « Annuler ».</li> <li>2 Appuyez sur le bouton <b>OK</b> pour confirmer.</li> </ol>	N/A

# RÉGLAGE DES PARAMÈTRES

## 5.2.5 Menu Système



- 1 Appuyez sur le bouton  .
- 2 Appuyez sur le bouton  ou  pour sélectionner le menu Système.
- 3 Appuyez sur le bouton  ou **OK** pour ouvrir le sous-menu.
- 4 Appuyez sur le bouton  ou  pour sélectionner un élément dans le sous-menu.
- 5 Appuyez sur le bouton **OK** pour accéder au mode de réglage.

Élément	Fonction	Opération	Plage
Information	<p>Affiche les informations de cet écran LCD :</p> <ul style="list-style-type: none"> <li>• Version du logiciel</li> <li>• Nom de l'appareil</li> <li>• Nom du modèle</li> <li>• ID moniteur</li> <li>• Adresse MAC filaire</li> <li>• Adresse IP filaire</li> <li>• Adresse MAC sans fil</li> <li>• Adresse IP sans fil</li> <li>• RAM DDR</li> <li>• Flash ROM</li> <li>• Stockage interne Espace libre</li> <li>• Temps de fonctionnement de l'appareil</li> </ul>	N/A	N/A
	<p><b>Nom de l'appareil</b> : Sélectionne le nom de l'écran LCD.</p>	<ol style="list-style-type: none"> <li>1 Appuyez sur le bouton  ou  pour sélectionner un élément dans le sous-menu.</li> <li>2 Appuyez sur le bouton <b>OK</b>.</li> <li>3 Appuyez sur le bouton  ou  pour sélectionner le paramètre.</li> <li>4 Appuyez sur le bouton <b>OK</b> pour confirmer.</li> </ol> <p><b>Remarque</b> : Si vous sélectionnez l'option <b>Entrée utilisateur</b>, entrez de l'écran LCD et appuyez sur le bouton  ou  pour sélectionner l'onglet « OK » ou « Annuler » pour enregistrer ou annuler le réglage respectivement. Puis appuyez sur le bouton <b>OK</b> pour confirmer.</p>	NSD 3 Entrée de l'utilisateur

# RÉGLAGE DES PARAMÈTRES

Élément	Fonction	Opération	Plage
Information	<b>ID du moniteur</b> : Définit l'ID de l'écran LCD en cas d'utilisation de plusieurs écrans.	<ol style="list-style-type: none"> <li>1 Entrez l'ID du moniteur.</li> <li>2 Appuyez sur le bouton <math>\nabla</math> .</li> <li>3 Appuyez sur le bouton <math>\langle</math> ou <math>\rangle</math> pour sélectionner l'onglet « OK » ou « Annuler ».</li> <li>4 Appuyez sur le bouton <b>OK</b> pour confirmer.</li> </ol>	0~255
Commencer l'installation	Initialise tous les éléments du menu Paramètres. Suivez les instructions à l'écran pour terminer la configuration initiale.	Entrez le numéro d'identification personnel (PIN).	N/A
Date et heure	Configure les paramètres de la date et l'heure.	N/A	N/A
	<b>Date &amp; heure automatique</b> : Définit si la date et l'heure doivent être déterminées automatiquement.	<ol style="list-style-type: none"> <li>1 Appuyez sur le bouton <math>\wedge</math> ou <math>\nabla</math> pour sélectionner un élément dans le sous-menu.</li> <li>2 Appuyez sur le bouton <b>OK</b>.</li> <li>3 Appuyez sur le bouton <math>\wedge</math> ou <math>\nabla</math> pour sélectionner un élément.</li> <li>4 Appuyez sur le bouton <b>OK</b> pour confirmer.</li> </ol>	Activé Désactivé
	<p><b>Date</b> : Définit la date.</p> <p><b>Remarque</b> : Cet élément n'est disponible que lorsque l'option Date et heure automatique est réglée sur <b>Désactivé</b>.</p>	<ol style="list-style-type: none"> <li>1 Appuyez sur le bouton <math>\wedge</math> ou <math>\nabla</math> pour sélectionner un élément dans le sous-menu.</li> <li>2 Appuyez sur le bouton <b>OK</b>.</li> <li>3 Appuyez sur le bouton <math>\wedge</math> ou <math>\nabla</math> pour sélectionner le jour.</li> <li>4 Appuyez sur le bouton <math>\rangle</math> .</li> <li>5 Répétez les étapes 3~4 pour sélectionner le mois et l'année.</li> <li>6 Appuyez sur le bouton <b>OK</b> pour confirmer.</li> </ol>	1~31 (jour) 1~12 (mois) 20XX (année)
<p><b>Heure</b> : Définit l'heure.</p> <p><b>Remarque</b> : Cet élément n'est disponible que lorsque l'option Date et heure automatique est réglée sur <b>Désactivé</b>.</p>	<ol style="list-style-type: none"> <li>1 Appuyez sur le bouton <math>\wedge</math> ou <math>\nabla</math> pour sélectionner un élément dans le sous-menu.</li> <li>2 Appuyez sur le bouton <b>OK</b>.</li> <li>3 Appuyez sur le bouton <math>\wedge</math> ou <math>\nabla</math> pour sélectionner l'heure.</li> <li>4 Appuyez sur le bouton <math>\rangle</math> .</li> <li>5 Répétez les étapes 3~4 pour sélectionner les minutes.</li> <li>6 Appuyez sur le bouton <b>OK</b> pour confirmer.</li> </ol>	01~12 (heure) 00~59 (minute) AM/PM	

# RÉGLAGE DES PARAMÈTRES

Élément	Fonction	Opération	Plage
Paramètres NTP	Configure l'URL du serveur et le fuseau horaire pour l'utiliser comme source pour obtenir l'heure du réseau.	N/A	N/A
	<b>Protocole de temps réseau</b> : Active ou désactive l'utilisation du serveur de temps en ligne.	<ol style="list-style-type: none"> <li>1 Appuyez sur le bouton <math>\wedge</math> ou <math>\vee</math> pour sélectionner un élément dans le sous-menu.</li> <li>2 Appuyez sur le bouton <b>OK</b>.</li> <li>3 Appuyez sur le bouton <math>\wedge</math> ou <math>\vee</math> pour sélectionner un élément.</li> <li>4 Appuyez sur le bouton <b>OK</b> pour confirmer.</li> </ol>	Utiliser Ne pas utiliser
	<b>URL du serveur</b> : Entrez l'adresse URL du serveur NTP. <b>Remarque</b> : Cet élément n'est disponible que si Protocole de temps réseau est réglé sur <b>Utiliser</b> .	<ol style="list-style-type: none"> <li>1 Appuyez sur le bouton <math>\wedge</math> ou <math>\vee</math> pour sélectionner un élément dans le sous-menu.</li> <li>2 Appuyez sur le bouton <b>OK</b>.</li> <li>3 Entrez l'URL.</li> <li>4 Appuyez sur le bouton <math>\vee</math>.</li> <li>5 Appuyez sur le bouton <math>\langle</math> ou <math>\rangle</math> pour sélectionner l'onglet « OK » ou « Annuler ».</li> <li>6 Appuyez sur le bouton <b>OK</b> pour confirmer.</li> </ol>	0~255 (symboles)
	<b>Fuseau horaire</b> : Sélectionne le fuseau horaire.	<ol style="list-style-type: none"> <li>1 Appuyez sur le bouton <math>\wedge</math> ou <math>\vee</math> pour sélectionner un élément dans le sous-menu.</li> <li>2 Appuyez sur le bouton <b>OK</b>.</li> <li>3 Appuyez sur le bouton <math>\wedge</math> ou <math>\vee</math> pour sélectionner un élément.</li> <li>4 Appuyez sur le bouton <b>OK</b> pour confirmer.</li> </ol>	Midway GMT-11:00~ Tongatapu GMT+13:00
	<b>Utiliser le format 24 heures</b> : Définit le format de l'heure.	<ol style="list-style-type: none"> <li>1 Appuyez sur le bouton <math>\wedge</math> ou <math>\vee</math> pour sélectionner un élément dans le sous-menu.</li> <li>2 Appuyez sur le bouton <b>OK</b> pour activer ou désactiver la fonction.</li> </ol>	Activé Désactivé
<b>OK/Annuler</b> : Confirme ou annule les paramètres NTP respectivement.	<ol style="list-style-type: none"> <li>1 Appuyez sur le bouton <math>\vee</math> pour sélectionner un élément dans le sous-menu.</li> <li>1 Appuyez sur le bouton <math>\langle</math> ou <math>\rangle</math> pour sélectionner l'onglet « Enregistrer » ou « Annuler ».</li> <li>2 Appuyez sur le bouton <b>OK</b> pour confirmer.</li> </ol>	N/A	
Gestion de l'alimentation	Configure les paramètres d'alimentation de l'écran LCD.	N/A	N/A

# RÉGLAGE DES PARAMÈTRES

Élément	Fonction	Opération	Plage
Gestion de l'alimentation	<b>Activer le mode d'économie d'énergie</b> : Le système active le mode d'économie d'énergie lorsqu'aucun signal n'est détecté après un certain délai.	<ol style="list-style-type: none"> <li>1 Appuyez sur le bouton <math>\wedge</math> ou <math>\vee</math> pour sélectionner un élément dans le sous-menu.</li> <li>2 Appuyez sur le bouton <b>OK</b>.</li> <li>3 Appuyez sur le bouton <math>\wedge</math> ou <math>\vee</math> pour sélectionner le paramètre.</li> <li>4 Appuyez sur le bouton <b>OK</b> pour confirmer.</li> </ol>	Désactivé 10 minutes 15 minutes 30 minutes 45 minutes 60 minutes
	<b>Économie d'énergie par</b> : Économise de l'énergie lorsqu'il n'y a aucun signal. Le système passe en mode veille/sommeil.	<ol style="list-style-type: none"> <li>1 Appuyez sur le bouton <math>\wedge</math> ou <math>\vee</math> pour sélectionner un élément dans le sous-menu.</li> <li>2 Appuyez sur le bouton <b>OK</b>.</li> <li>3 Appuyez sur le bouton <math>\wedge</math> ou <math>\vee</math> pour sélectionner le paramètre.</li> <li>4 Appuyez sur le bouton <b>OK</b> pour confirmer.</li> </ol>	Veille Sommeil
	<b>Minuterie de marche/arrêt</b> : Configure l'écran LCD pour qu'il s'allume ou s'éteigne à une heure fixe. a) Activez ou désactivez la minuterie de marche/arrêt b) Réglez la minuterie de marche. c) Réglez la minuterie d'arrêt.	<ol style="list-style-type: none"> <li>1 Appuyez sur le bouton <math>\wedge</math> ou <math>\vee</math> pour sélectionner un élément dans le sous-menu.</li> <li>2 Appuyez sur le bouton <b>OK</b>.</li> <li>3 Appuyez sur le bouton <math>\wedge</math> ou <math>\vee</math> pour sélectionner des éléments dans le sous-menu.</li> <li>4 Appuyez sur le bouton <b>OK</b>.</li> </ol>	N/A
	- <b>Mode Minuterie de marche/arrêt</b> : Sélectionne le mode de la minuterie de marche/arrêt. - Désactivé : La minuterie est désactivée. - Standard : Suit la minuterie de marche/arrêt définie dans le menu Paramètres. - Durée de lecture : Suit la minuterie de marche/arrêt définie dans le menu Signalisation USB.	<ol style="list-style-type: none"> <li>1 Appuyez sur le bouton <math>\wedge</math> ou <math>\vee</math> pour sélectionner le paramètre.</li> <li>2 Appuyez sur le bouton <b>OK</b> pour confirmer.</li> </ol>	Désactivé Standard Durée de lecture
	- <b>Minuteur de marche</b> : Configure l'écran LCD pour qu'il s'allume à une heure fixe. Sélectionnez ensuite le jour et l'heure.	<ol style="list-style-type: none"> <li>1 Appuyez sur le bouton <math>\wedge</math> ou <math>\vee</math> pour sélectionner un élément dans le sous-menu.</li> <li>2 Appuyez sur le bouton <b>OK</b>. Sélectionnez ensuite le jour et l'heure lorsque l'écran LCD doit s'allumer.</li> </ol>	Désactivé Activé
	- <b>Minuterie d'arrêt</b> : Configure l'écran LCD pour qu'il s'éteigne à une heure fixe. Sélectionnez ensuite le jour et l'heure.	<ol style="list-style-type: none"> <li>1 Appuyez sur le bouton <math>\wedge</math> ou <math>\vee</math> pour sélectionner un élément dans le sous-menu.</li> <li>2 Appuyez sur le bouton <b>OK</b>. Sélectionnez ensuite le jour et l'heure lorsque l'écran LCD doit s'éteindre.</li> </ol>	Désactivé Activé
	<b>Contrôle de l'alimentation</b> : Configure divers paramètres de l'alimentation.	N/A	N/A

# RÉGLAGE DES PARAMÈTRES

Élément	Fonction	Opération	Plage
Gestion de l'alimentation	- <b>Mise sous tension auto</b> : Allume automatiquement l'écran LCD lorsqu'il est connecté à la source d'alimentation.	<ol style="list-style-type: none"> <li>1 Appuyez sur le bouton <math>\wedge</math> ou <math>\vee</math> pour sélectionner un élément dans le sous-menu.</li> <li>2 Appuyez sur le bouton <b>OK</b> pour activer ou désactiver la fonction.</li> </ol>	Activé Désactivé
	- <b>Réveil HDMI</b> : Allume ou réveille l'écran LCD de l'état de veille ou de sommeil lorsqu'un signal HDMI est détecté.	<ol style="list-style-type: none"> <li>1 Appuyez sur le bouton <math>\wedge</math> ou <math>\vee</math> pour sélectionner un élément dans le sous-menu.</li> <li>2 Appuyez sur le bouton <b>OK</b> pour activer ou désactiver la fonction.</li> </ol>	Activé Désactivé
	- <b>Réveil via LAN</b> : Allume ou réveille l'écran LCD de l'état de veille ou de sommeil avec un message réseau.	<ol style="list-style-type: none"> <li>1 Appuyez sur le bouton <math>\wedge</math> ou <math>\vee</math> pour sélectionner un élément dans le sous-menu.</li> <li>2 Appuyez sur le bouton <b>OK</b> pour activer ou désactiver la fonction.</li> </ol>	Activé Désactivé
	- <b>Bouton d'alimentation</b> : Configure le fonctionnement du bouton d'alimentation de l'écran LCD et de la télécommande.	<ol style="list-style-type: none"> <li>1 Appuyez sur le bouton <math>\wedge</math> ou <math>\vee</math> pour sélectionner le paramètre.</li> <li>2 Appuyez sur le bouton <b>OK</b> pour confirmer.</li> </ol>	Marche uniquement Marche et veille Sommeil
Anti-Brûlure	Sélectionnez l'intervalle de temps en secondes pour que la taille de l'écran LCD s'agrandisse légèrement et change la position des pixels dans 4 directions (haut, bas, gauche et droite).	N/A	N/A
	<b>Message</b> : Rappelle sur le processus Anti-Burn-in™.	<ol style="list-style-type: none"> <li>1 Appuyez sur le bouton <math>\wedge</math> ou <math>\vee</math> pour sélectionner un élément dans le sous-menu.</li> <li>2 Appuyez sur le bouton <b>OK</b> pour activer ou désactiver la fonction.</li> </ol>	Activé Désactivé
	<b>Minuterie</b> : Sélectionne l'intervalle (en heures) d'activation de la fonction.	<ol style="list-style-type: none"> <li>1 Appuyez sur le bouton <math>\wedge</math> ou <math>\vee</math> pour sélectionner un élément dans le sous-menu.</li> <li>2 Appuyez sur le bouton <b>OK</b>.</li> <li>3 Appuyez sur le bouton <math>\wedge</math> ou <math>\vee</math> pour sélectionner le paramètre.</li> <li>4 Appuyez sur le bouton <b>OK</b> pour confirmer.</li> </ol>	1 heure 2 heure 3 heure 7 heure
Sécurité	Configure les paramètres de sécurité de l'écran LCD.	Entrez le code PIN.	N/A

# RÉGLAGE DES PARAMÈTRES

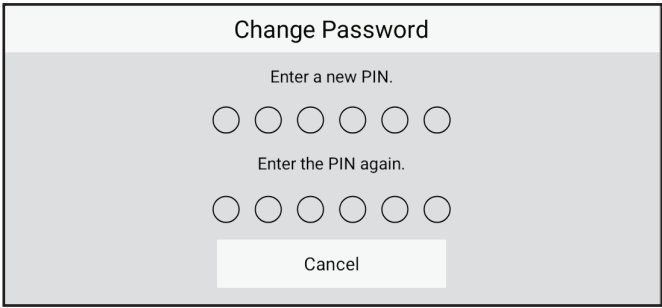
Élément	Fonction	Opération	Plage
Sécurité	<b>Modifier le mot de passe</b> : Modifie votre code PIN à 6 chiffres.	<ol style="list-style-type: none"> <li>1 Appuyez sur le bouton <math>\wedge</math> ou <math>\vee</math> pour sélectionner un élément dans le sous-menu.</li> <li>2 Appuyez sur le bouton <b>OK</b>.</li> <li>3 Entrez un nouveau code PIN.</li> <li>4 Appuyez sur le bouton <math>\vee</math>.</li> <li>5 Entrez à nouveau le nouveau code PIN.</li> </ol>	N/A
			
	<b>Verrouillage complet de la télécommande</b> : Active ou désactive le fonctionnement de l'écran LCD avec la télécommande.	<ol style="list-style-type: none"> <li>1 Appuyez sur le bouton <math>\wedge</math> ou <math>\vee</math> pour sélectionner un élément dans le sous-menu.</li> <li>2 Appuyez sur le bouton <b>OK</b> pour activer ou désactiver la fonction.</li> </ol>	Activé Désactivé
	<b>Verrouillage de la télécommande (sauf le bouton d'alimentation)</b> : Active ou désactive le fonctionnement de l'écran LCD avec la télécommande. Si la fonction est activée, tous les boutons de la télécommande sont désactivés sauf le bouton d'alimentation.	<ol style="list-style-type: none"> <li>1 Appuyez sur le bouton <math>\wedge</math> ou <math>\vee</math> pour sélectionner un élément dans le sous-menu.</li> <li>2 Appuyez sur le bouton <b>OK</b> pour activer ou désactiver la fonction.</li> </ol>	Activé Désactivé
	<b>Verrouillage des boutons du moniteur</b> : Active ou désactive le fonctionnement du bouton d'alimentation de l'écran LCD.	<ol style="list-style-type: none"> <li>1 Appuyez sur le bouton <math>\wedge</math> ou <math>\vee</math> pour sélectionner un élément dans le sous-menu.</li> <li>2 Appuyez sur le bouton <b>OK</b> pour activer ou désactiver la fonction.</li> </ol>	Activé Désactivé
	<b>Verrouillage de la lecture auto USB</b> : Active ou désactive la lecture du contenu du stockage USB branché sur l'écran LCD.	<ol style="list-style-type: none"> <li>1 Appuyez sur le bouton <math>\wedge</math> ou <math>\vee</math> pour sélectionner un élément dans le sous-menu.</li> <li>2 Appuyez sur le bouton <b>OK</b> pour activer ou désactiver la fonction.</li> </ol>	Activé Désactivé
	<b>Verrouillage USB</b> : Active ou désactive l'affichage du contenu du stockage USB branché sur l'écran LCD.	<ol style="list-style-type: none"> <li>1 Appuyez sur le bouton <math>\wedge</math> ou <math>\vee</math> pour sélectionner un élément dans le sous-menu.</li> <li>2 Appuyez sur le bouton <b>OK</b> pour activer ou désactiver la fonction.</li> </ol>	Activé Désactivé
<b>Verrouillage HDMI</b> : Active ou désactive le partage d'écran pour les sources HDMI.	<ol style="list-style-type: none"> <li>1 Appuyez sur le bouton <math>\wedge</math> ou <math>\vee</math> pour sélectionner un élément dans le sous-menu.</li> <li>2 Appuyez sur le bouton <b>OK</b> pour activer ou désactiver la fonction.</li> </ol>	Activé Désactivé	

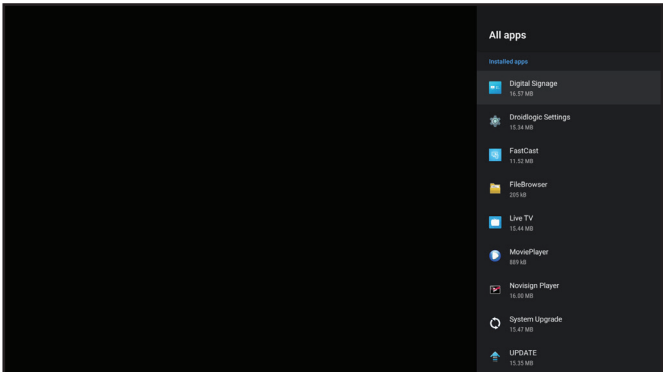

# RÉGLAGE DES PARAMÈTRES

Élément	Fonction	Opération	Plage
Sécurité	<b>Verrouillage LAN</b> : Active ou désactive la connexions LAN.	<ol style="list-style-type: none"> <li>1 Appuyez sur le bouton <math>\wedge</math> ou <math>\vee</math> pour sélectionner un élément dans le sous-menu.</li> <li>2 Appuyez sur le bouton <b>OK</b> pour activer ou désactiver la fonction.</li> </ol>	Activé Désactivé
	<b>Verrouillage des commandes externes</b> : Active ou désactive le contrôle à distance de l'écran LCD via une connexion RS232.	<ol style="list-style-type: none"> <li>1 Appuyez sur le bouton <math>\wedge</math> ou <math>\vee</math> pour sélectionner un élément dans le sous-menu.</li> <li>2 Appuyez sur le bouton <b>OK</b> pour activer ou désactiver la fonction.</li> </ol>	Activé Désactivé
	<b>Verrouillage de restriction d'installation d'apps</b> : Active ou désactive l'installation d'applications tierces.	<ol style="list-style-type: none"> <li>1 Appuyez sur le bouton <math>\wedge</math> ou <math>\vee</math> pour sélectionner un élément dans le sous-menu.</li> <li>2 Appuyez sur le bouton <b>OK</b> pour activer ou désactiver la fonction.</li> </ol>	Activé Désactivé
Paramètres de connexion PC	Sélectionne le type de câble utilisé pour connecter l'écran LCD à l'ordinateur.	N/A	N/A
	<b>Câble de connexion PC</b> : Sélectionne le câble de connexion PC.	<ol style="list-style-type: none"> <li>1 Appuyez sur le bouton <math>\wedge</math> ou <math>\vee</math> pour sélectionner un élément dans le sous-menu.</li> <li>2 Appuyez sur le bouton <b>OK</b>.</li> <li>3 Appuyez sur le bouton <math>\wedge</math> ou <math>\vee</math> pour sélectionner le paramètre.</li> <li>4 Appuyez sur le bouton <b>OK</b> pour confirmer.</li> </ol>	Câble RS232C Réseau
	<b>Port</b> : Sélectionne le numéro du port de contrôle. <b>Remarque</b> : Cet élément n'est disponible que si Câble de connexion PC est réglé sur <b>Réseau</b> .	<ol style="list-style-type: none"> <li>1 Appuyez sur le bouton <math>\wedge</math> ou <math>\vee</math> pour sélectionner un élément dans le sous-menu.</li> <li>2 Appuyez sur le bouton <b>OK</b>.</li> <li>3 Entrez le numéro de port du réseau.</li> <li>4 Appuyez sur le bouton <math>\vee</math> pour sélectionner l'onglet « Terminé ».</li> <li>5 Appuyez sur le bouton <b>OK</b> pour confirmer.</li> </ol>	N/A
Application	Active la visualisation du stockage de toutes les applications installées sur l'écran LCD.	N/A	N/A
			

# RÉGLAGE DES PARAMÈTRES

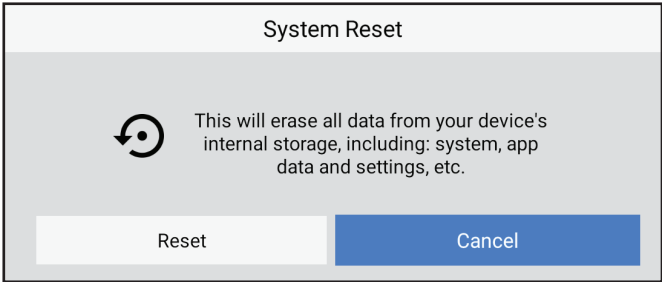
Élément	Fonction	Opération	Plage
Logo personnalisé & vidéo	<p>Remplace l'image du logo et l'animation de démarrage de l'écran LCD. Les modifications prendront effet après le redémarrage de l'écran.</p> <p><b>Remarque :</b></p> <ul style="list-style-type: none"> <li>• Enregistre l'image du logo et l'animation de démarrage dans le répertoire racine du stockage USB. Connectez ensuite le stockage USB à l'écran LCD.</li> <li>• L'image du logo et l'animation de démarrage doivent répondre aux exigences suivantes : <ul style="list-style-type: none"> <li>- Le fichier du logo doit être 1080P, BMP, RGB_565, ou RGB_888, et le nom du fichier doit être « BootImage.bmp » (sans les guillemets).</li> <li>- L'animation de démarrage doit être enregistrée au format 1080P, MP4 et le nom du fichier doit être « BootVideo.mp4 » (sans les guillemets).</li> </ul> </li> </ul>	N/A	N/A
Mise à jour du système	Met à jour le firmware de l'écran LCD. Cliquez pour vérifier s'il y a une nouvelle version pour mettre à jour le système.	N/A	N/A
Réinitialiser le système	Efface toutes les données du stockage interne de l'écran LCD, y compris le système, les données des applications, les paramètres, etc.	<ol style="list-style-type: none"> <li>1 Entrez le code PIN.</li> <li>2 Appuyez sur le bouton &lt; ou &gt; pour sélectionner l'onglet « Réinitialiser » ou « Annuler ».</li> <li>3 Appuyez sur le bouton <b>OK</b> pour confirmer.</li> </ol> <ol style="list-style-type: none"> <li>2 Appuyez sur le bouton &lt; ou &gt; pour sélectionner l'onglet « Effacer tout » ou « Annuler ».</li> <li>3 Appuyez sur le bouton <b>OK</b> pour confirmer.</li> </ol>	N/A
			

# CHAPITRE 6 : ANNEXE

## 6.1 Messages d'avertissement

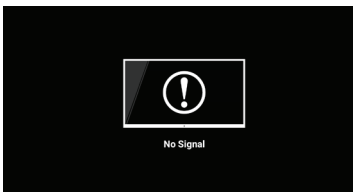
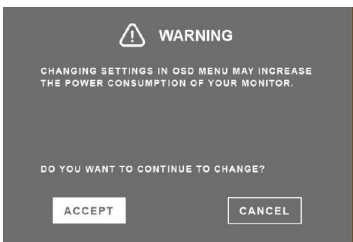
Messages d'avertissement	Cause	Solution
 <p>The image shows a black screen with a white exclamation mark inside a circle, with the text "No Signal" below it.</p>	<p>L'écran LCD n'arrive pas à détecter le signal de la source d'entrée.</p>	<ul style="list-style-type: none"> <li>• Vérifiez si la source d'entrée est ALLUMÉ.</li> <li>• Vérifiez si le câble du signal est correctement branché.</li> <li>• Vérifiez si les broches de la fiche du câble sont tordues ou endommagées.</li> </ul>
 <p>The image shows a grey warning dialog box with a triangle icon containing an exclamation mark. The text reads: "WARNING CHANGING SETTINGS IN OSD MENU MAY INCREASE THE POWER CONSUMPTION OF YOUR MONITOR. DO YOU WANT TO CONTINUE TO CHANGE?" with "ACCEPT" and "CANCEL" buttons at the bottom.</p>	<p>Ce message d'avertissement ne s'affiche que lorsque la fonction du menu Paramètres est modifiée pour la première fois.</p>	<p>Appuyez sur le bouton <b>OK</b> (l'onglet « ACCEPTER » est sélectionné par défaut) pour confirmer la modification des paramètres, ou choisissez l'onglet « ANNULER » et appuyez sur le bouton <b>OK</b> pour annuler la modification des paramètres.</p> <p><b>Remarque :</b> L'opération peut varier selon les modèles de produit.</p>

## 6.2 Formats multimédia pris en charge

### Format vidéo

Contenant	Extension de fichier	Codec
AVI	*.avi	H.264BP
		H.264MP
		H.264HP
		MPEG4 SP
		MPEG
		Motion JPEG
		VC-1
		WMV9
		RV40(Real Player 9)
		H264
MKV	*.mkv	H.264BP
		H.264MP
		H.264HP
		Windows Media Video 9
		VC-1
		VP8
		MPEG2
MVB	rmvb	RealVideo 4

# ANNEXE

Contenant	Extension de fichier	Codec
ASF	*.asf	Windows Media Video V7
		Windows Media Video V8
		Windows Media Video V9
		VC-1
WMV	*.wmv	Windows Media Video V7
		Windows Media Video V8
		Windows Media Video V9
		VC-1 MP@LL
		VC-1 MP@ML
		WVC1
		H.264
MP4	*.mp4	H.264BP
		H.264MP
		H.264HP
		MPEG4 SP
		MPEG4 ASP
		MPEG2 MP@HL
		XviD
		H.265
		H.263
MOV	*.mov	H.264BP
		H.264MP
		H.264HP
M4V	*.m4v	H.264BP
		H.264MP
		H.264HP
M2V	.m2v	MPEG2

## Format audio

Contenant	Extension de fichier	Codec
3gp	*.3gp	H.264BP
		H.264MP
		H.264HP
		MPEG4 SP
		MPEG4 ASP
		H.263
		AVC
		MPEG-4 Visual
PS	*.mpg *.mpeg *.dat *.vob	MPEG1
		MPEG2 MP@ML
		MPEG2 HP@HL
TS	*.ts *.tp *.trp *.m2ts *.mpg	H.264BP
		H.264MP
		AVS
		H.265

# ANNEXE

Contenant	Extension de fichier	Codec
RM	*.rm *.rmvb	Legacy (rv 10, rv 13)
		RV G2 (rv20)
		RV 8 (rv30)
		RV 9 (rv40)
		H.264
Divers	*.webm *.m2v *.swf *.mxf	webm
		m2v
		swf
AVC(H.264)	*.avi	AVC
HDR	*.ts	HEVC
TS	*.ts	HEVC
		MPEG2 AVC
TS	*.ts	MPEG2 MP
PS	*.mpg	MPEG2 MP
MKV	*.mkv	H264 MP
AVI	*.avi	MPEG4 ASP
WMV	*.wmv	VC-1
MKV	*.mkv	H264 HP
AVI	*.avi	XVID
TS	*.ts	H264 HP
AVI	*.avi	H264 HP
TS	*.ts	H264 HP
MP4	*.mp4	H264 HP
		H264 BP
		H264
	*.mov	H264 HP
MP2	*.mpeg	MPEG2 MP@HL
TS	*.mpg	MPEG2 MP@HL
TS	*.mpg	H254 HP@L3.0
MP4	*.mp4	H264 HP@L4.1

## Image Format

Format	File Extension
PICTURE	JPG
	PNG
	GIF

## Remarque :

- ◆ Le son ou la vidéo peuvent ne pas fonctionner si le contenu dispose d'un taux de bits ou d'images supérieur à la limite de trames/sec indiquée dans le tableau ci-dessus.
- ◆ Le contenu vidéo avec un taux de bits ou d'images supérieur au taux spécifié dans le tableau ci-dessus peut causer une lecture saccadée.

# ANNEXE

## 6.3 Timings pris en charge



### NSD-5503 & NSD-6503

Synchro PC								
Timing		fh (kHz)	fv (Hz)	Horloge de point (MHz)	HDMI1	HDMI2	HDMI3	
VESA	VGA	640 x 480	31,50	59,94	25,17	O	O	O
	SVGA	800 x 600	37,90	60,31	40,00	O	O	O
	XGA	1024 x 768	48,40	60,00	65,00	O	O	O
	QXGA	1280 x 960	64,00	60,00	108,00	O	O	O
	SXGA	1280 x 1024	64,00	60,02	108,00	O	O	O
	CVT	1440 x 900	55,90	60,00	106,50	O	O	O
	UXGA	1680 x 1050	65,30	59,95	146,25	O	O	O
	FHD	1920 x 1080	67,50	60,00	148,50	O	O	O
UHD	3840 x 2160	135,00	60,00	594,00	O	O	O	
SD	480i	60Hz	15,73	59,94	27,00	O	O	O
	576i	50Hz	15,62	50,00	13,50	O	O	O
	480P	60Hz	31,46	59,94	27,00	O	O	O
	576P	50Hz	31,25	50,00	27,00	O	O	O
HD	720P	24Hz	18,00	24,00	59,40	O	O	O
		30Hz	22,50	30,00	74,25	O	O	O
		50Hz	37,50	50,00	27,00	O	O	O
		60Hz	45,00	60,00	74,25	O	O	O
	1080i	50Hz	28,12	50,00	74,25	O	O	O
		60Hz	33,71	60,00	74,25	O	O	O
	1080p	24Hz	26,28	24,00	74,25	O	O	O
		30Hz	33,75	30,00	74,25	O	O	O
		50Hz	56,25	50,00	148,50	O	O	O
		60Hz	67,50	60,00	148,50	O	O	O
UHD	2160p	30Hz	67,50	30,00	297,00	O	O	O
		60Hz	135,00	60,00	594,00	O	O	O

#### Directives générales :

- NSD-5503/6503 prend en charge 4K. La qualité du texte du PC est optimale en mode 4K (3840x2160, 60 Hz).
- Pour NSD-3203, la qualité du texte du PC est optimale en mode HD 1080 (1920 x 1080, 60 Hz).
- L'écran de votre moniteur de PC peut être différent selon le fabricant (et votre version de Windows).
- Vérifiez le manuel d'instructions du PC pour plus d'informations sur la connexion de votre PC à un moniteur.
- Lorsque les signaux synchrones horizontaux semblent irréguliers en mode RVB, vérifiez le mode veille du PC ou les branchements des câbles.
- Le tableau d'affichage des réglages est conforme aux normes IBM/VESA, et est basé sur l'entrée analogique.
- La meilleure synchronisation pour la fréquence verticale de chaque mode est 60 Hz.

## 6.4 Dépannage

Problème	Cause possible	Résolution
Aucune image affichée	<ul style="list-style-type: none"> <li>Le cordon d'alimentation a été débranché.</li> <li>L'entrée sélectionnée n'est pas connectée.</li> <li>Le moniteur est en mode Veille.</li> </ul>	<ol style="list-style-type: none"> <li>1 Branchez le cordon d'alimentation.</li> <li>2 Connectez le type de la source sélectionnée au moniteur.</li> </ol>
Interférences affichées sur le moniteur ou interférences sonores	Causées par des appareils électriques à proximité ou des lampes fluorescentes.	Déplacez l'écran à un autre endroit pour voir si l'interférence diminue ou connectez l'écran à une autre prise de courant.
Couleur anormale	Le câble de signal n'est pas correctement branché.	Assurez-vous que le câble de signal est bien branché sur le moniteur.
L'image est déformée, avec des motifs anormaux	<ul style="list-style-type: none"> <li>Le câble de signal n'est pas correctement branché.</li> <li>Le signal d'entrée n'est pas pris en charge par le moniteur.</li> </ul>	<ul style="list-style-type: none"> <li>Vérifiez si le câble de signal est correctement branché.</li> <li>Vérifiez la source de signal vidéo pour vous assurer qu'elle est compatible avec le moniteur. Vérifiez ses spécifications avec la section des spécifications du moniteur.</li> </ul>
L'image ne remplit pas l'écran entier	Le format de l'image n'est pas défini correctement.	Ouvrez le menu Paramètres > Affichage de l'écran > Rapport d'aspect et essayez les différents formats. Voir page 42.
Il y a du son mais pas d'image	Câble de la source de signal mal connecté.	Assurez-vous que les entrées vidéo et audio sont toutes connectées.
Il y a une image mais pas de son	<ul style="list-style-type: none"> <li>Câble de la source de signal mal connecté.</li> <li>Le volume est réglé au minimum.</li> <li>La fonction MUET a été activée.</li> <li>Aucun haut-parleur externe connecté.</li> </ul>	<ul style="list-style-type: none"> <li>Assurez-vous que les entrées vidéo et audio sont correctement connectées.</li> <li>Appuyez sur le bouton  pour entendre le son.</li> <li>Désactivez l'écran LCD en appuyant sur le bouton  de la télécommande.</li> <li>Branchez les haut-parleurs externes et réglez le volume à un niveau approprié.</li> </ul>
Certains éléments de l'image ne s'allument pas	Certains pixels de l'écran peuvent ne pas s'allumer.	Cet écran est fabriqué en utilisant une technologie haute précision très avancée : cependant, parfois, certains pixels de l'écran peuvent ne pas s'allumer correctement. Cela est normal.
Des traces d'images restent visibles sur l'écran même lorsque le moniteur est éteint. (Exemples d'images statiques : les logos, les jeux vidéo, les images d'ordinateur, et les images affichées en mode 4:3 normal)	Une image statique a été affichée pendant des périodes de temps prolongées.	Ne pas afficher des images statiques pendant des périodes de temps prolongées, car cela peut causer une image rémanente restant visible sur l'écran. Activez la fonction dans le menu Paramètres > Système > Anti-brûlure. Voir la page 55.

## 6.5 Transport de l'écran LCD

Pour transporter l'écran LCD, pour le faire réparer ou le déplacer par exemple, remettez-le dans sa boîte originale.

- 1 Soulevez l'écran LCD (a) avec deux personnes.



### Avertissement :

- ◆ N'appuyez pas trop fort sur l'écran LCD ou le bord du cadre, car cela peut causer un dysfonctionnement de l'appareil.
- 2 Placez l'écran LCD à l'intérieur du morceau de mousse inférieur dans la boîte inférieure.
  - 3 Placez la boîte supérieure (b) sur l'écran LCD.
  - 4 Placez le morceau de mousse de protection supérieur (c) sur l'écran LCD.
  - 5 Placez les accessoires dans le compartiment prévu à cet effet (si nécessaire).
  - 6 Fermez et scotchez la boîte (d).

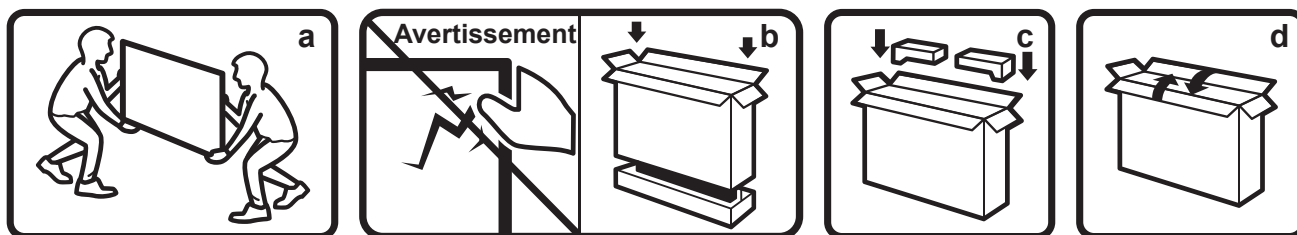



# CHAPITRE 7 : SPÉCIFICATIONS

## 7.1 Spécifications de l'écran

		NSD-5503	NSD-6503
Panneau	Type d'écran	TFT LCD à rétroéclairage LED (technologie VA)	TFT LCD à rétroéclairage LED (technologie VA)
	Taille de l'écran	54,6"	64,5"
	Résolution max.	UHD 3840 x 2160	UHD 3840 x 2160
	Pas de pixels	0,315 mm	0,372 mm
	Luminosité	500 cd/m <sup>2</sup>	500 cd/m <sup>2</sup>
	Rapport de contraste	4000:1	5000:1
	Angle de vue (H/V)	178°/178°	178°/178°
	Couleurs d'affichage	1.07G	1.07G
	Temps de réponse	5 ms	5 ms
	Traitement de surface	Diffusion 25%, Revêtement dur (3H)	Diffusion 25%, Revêtement dur (3H)
Fréquence (H/V)	Fréq. H	18 kHz-135 kHz	18 kHz-135 kHz
	Fréq. V	24 Hz-60 Hz	24 Hz-60 Hz
Entrée	HDMI	2.0 x 3	2.0 x 3
Contrôle externe	Entrée RS232	D-Sub 9 broches x 1	D-Sub 9 broches x 1
	LAN (RJ45)	RJ45 x 1	RJ45 x 1
Système intégré	Système d'exploitation	Android 9.0	Android 9.0
	Processeur	A35*4	A35*4
	Mémoire	2G	2G
	Stockage	16G	16G
Autre connectivité	USB	2.0 x 2 (port de service / lecture multimédia)	2.0 x 2 (port de service / lecture multimédia)
Audio	Sortie audio	Prise audio stéréo (3,5 mm) x 1	Prise audio stéréo (3,5 mm) x 1
	Haut-parleurs internes	10W x 2	10W x 2
Alimentation	Alimentation	Interne	Interne
	Besoins énergétiques	100~240V CA, 50~60Hz	100~240V CA, 50~60Hz
	Mode Marche	89W (marche)	101W (marche)
	Mode Veille	< 0,5W	< 0,5W
Conditions de fonctionnement	Température	0°C-40°C (32°F-104°F)	0°C-40°C (32°F-104°F)
	Humidité	20%-80% (sans condensation)	20%-80% (sans condensation)
Conditions de stockage	Température	-20°C-60°C (-4°F-140°F)	-20°C-60°C (-4°F-140°F)
	Humidité	20%-80% (sans condensation)	20%-80% (sans condensation)
Montage	VESA FPMPI	300 mm x 400 mm	400 mm x 400 mm
Dimensions	Largeur du cadre	13,3 mm (Haut/Gauche/Droite)	14 mm (Haut/Gauche/Droite)
		15,3 mm (Bas)	16 mm (Bas)
	Dimensions sans le socle (L x H x P)	1239,7 x 712,5 x 38,6 mm (48,8" x 28,1" x 1,5")	1459,2 x 837,1 x 38,9 mm (57,4" x 33,0" x 1,5")
Emballage (L x H x D)	1390 x 850 x 136 mm (54,7" x 33,5" x 5,4")	1640 x 990 x 164 mm (64,6" x 39,0" x 6,5")	
Poids	Produit sans le socle	17,6 kg (38,8 lb)	25,3 kg (55,8 lb)
	Emballage	22,2 kg (48,9 lb)	33,8 kg (74,5 lb)

### Remarque :

- ◆ Toutes les spécifications sont sujettes à modification sans préavis.

# SPÉCIFICATIONS

## 7.2 Dimensions de l'écran

### NSD-5503

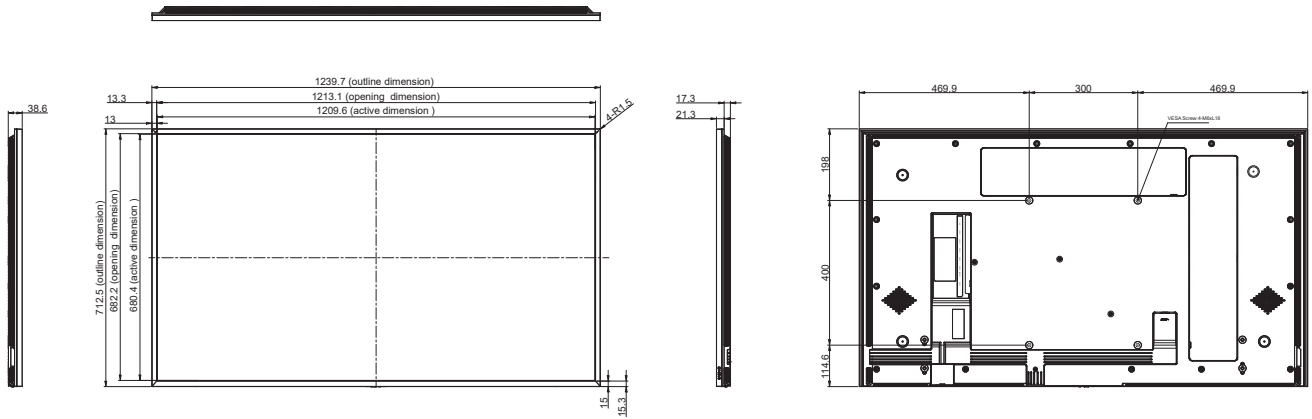

### NSD-6503

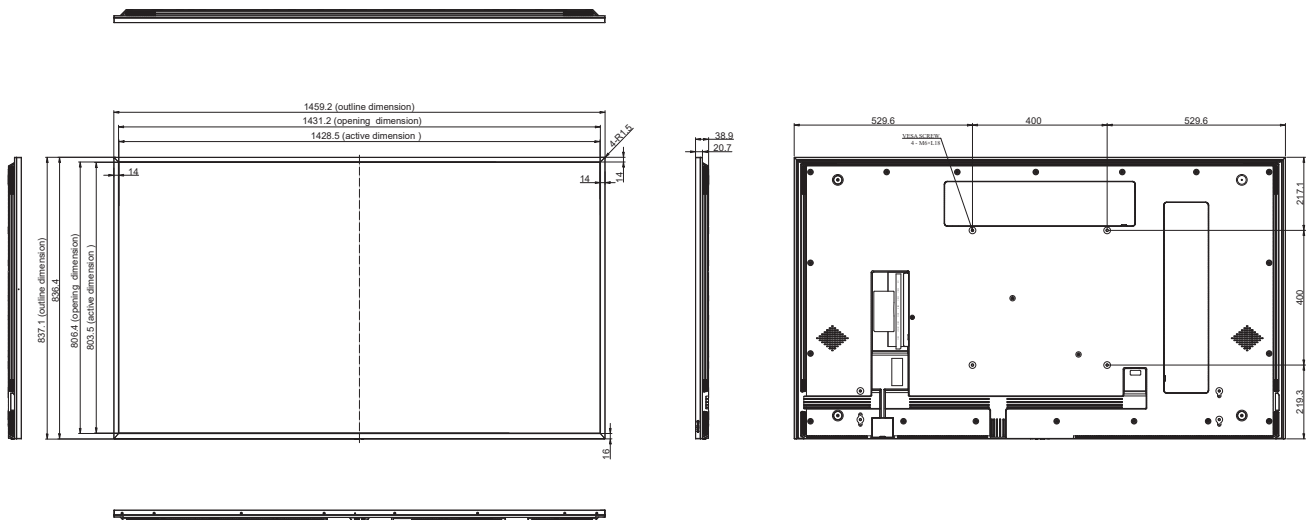

### AG Neovo

Company Address: 5F-1, No. 3-1, Park Street, Nangang District, Taipei, 11503, Taiwan.

Copyright © 2026 AG Neovo. All rights reserved.

ND5530/ND6530\_UM\_V021